



Dell Latitude E5530

Eigenaarshandleiding

Regelgevingsmodel: P28G
Regelgevingstype: P28G001



Opmerkingen, voorzorgsmaatregelen, en waarschuwingen

-  **OPMERKING:** Een **OPMERKING** duidt belangrijke informatie aan voor een beter gebruik van de computer.
-  **WAARSCHUWING:** EEN **WAARSCHUWING** duidt potentiële schade aan hardware of potentieel gegevensverlies aan en vertelt u hoe het probleem kan worden vermeden.
-  **GEVAAR:** EEN**WAARSCHUWING** duidt op een risico van schade aan eigendommen, lichamelijk letsel of overlijden.

© 2013 Dell Inc. Alle rechten voorbehouden.

Handelsmerken die in dit document worden gebruikt: Dell™, het Dell-logo, Dell Boomi™, Dell Precision™, OptiPlex™, Latitude™, PowerEdge™, PowerVault™, PowerConnect™, OpenManage™, EqualLogic™, Compellent™, KACE™, FlexAddress™, Force10™, Venue™ en Vostro™ zijn handelsmerken van Dell Inc. Intel®, Pentium®, Xeon®, Core® en Celeron® zijn gedeponeerde handelsmerken van Intel Corporation in de V.S. en andere landen. AMD® is een gedeponeerd handelsmerk en AMD Opteron™, AMD Phenom™ en AMD Sempron™ zijn handelsmerken van Advanced Micro Devices, Inc. Microsoft®, Windows®, Windows Server®, Internet Explorer®, MS-DOS®, Windows Vista® en Active Directory® zijn handelsmerken of gedeponeerde handelsmerken van Microsoft Corporation in de Verenigde Staten en/of andere landen. Red Hat® en Red Hat® Enterprise Linux® zijn gedeponeerde handelsmerken van Red Hat, Inc. in de Verenigde Staten en/of andere landen. Novell® en SUSE® zijn gedeponeerde handelsmerken van Novell Inc. in de Verenigde Staten en andere landen. Oracle® is een gedeponeerd handelsmerk van Oracle Corporation en/of aangesloten bedrijven. Citrix®, Xen®, XenServer® en XenMotion® zijn gedeponeerde handelsmerken of handelsmerken van Citrix Systems, Inc. in de Verenigde Staten en/of andere landen. VMware®, vMotion®, vCenter®, vCenter SRM™ en vSphere® zijn gedeponeerde handelsmerken van VMware, Inc. in de Verenigde Staten of andere landen. IBM® is een gedeponeerd handelsmerk van International Business Machines Corporation.

2013 – 12

Rev. A01

Inhoudsopgave

1 Aan de computer werken.....	7
Voordat u aan de computer gaat werken.....	7
Uw computer uitschakelen.....	9
Nadat u aan de computer hebt gewerkt.....	9
2 Het verwijderen en installeren van onderdelen.....	11
Aanbevolen hulpmiddelen.....	11
De SD-kaart verwijderen.....	11
De SD-kaart plaatsen.....	11
De batterij verwijderen.....	12
De batterij plaatsen.....	12
De simkaart (Subscriber Identity Module) verwijderen.....	13
De simkaart (Subscriber Identity Module) plaatsen.....	13
Het montagekader van het beeldscherm verwijderen.....	13
Het montagekader van het beeldscherm plaatsen.....	14
De camera verwijderen.....	14
De camera plaatsen.....	15
Het beeldschermpaneel verwijderen.....	15
Het beeldschermpaneel installeren.....	17
De rand van het toetsenbord verwijderen.....	17
De toetsenbordrand plaatsen.....	19
Het toetsenbord verwijderen.....	20
Het toetsenbord plaatsen.....	22
Het toegangspaneel verwijderen.....	23
Het toegangspaneel plaatsen.....	24
Het optische station verwijderen.....	24
Het optische station plaatsen.....	26
De vaste schijf verwijderen.....	26
De vaste schijf plaatsen.....	28
De WLAN-kaart verwijderen.....	28
De WLAN-kaart plaatsen.....	29
De geheugenmodule verwijderen.....	29
De geheugenmodule plaatsen.....	29
Het rechter onderpaneel verwijderen.....	29
Het rechter onderpaneel plaatsen.....	30
De warmtemodule verwijderen.....	30
De warmtemodule plaatsen.....	31
De processor verwijderen.....	32

De processor plaatsen.....	32
De polssteun verwijderen.....	32
De polssteun plaatsen.....	34
De houder voor de ExpressCard-lezer verwijderen.....	35
De houder van de ExpressCard-lezer plaatsen.....	35
De Bluetooth-module verwijderen.....	36
De Bluetooth-module plaatsen.....	36
De geluidskaart verwijderen.....	37
De geluidskaart plaatsen.....	37
Het beeldscherm verwijderen.....	38
Het beeldscherm plaatsen.....	40
De rechter steunbeugel verwijderen.....	41
De rechter steunbeugel plaatsen.....	41
De modemkaart verwijderen.....	42
De modemkaart plaatsen.....	42
De linker steunbeugel verwijderen.....	43
De linker steunbeugel plaatsen.....	43
Het moederbord verwijderen.....	44
Het moederbord plaatsen.....	47
De knoopcelbatterij verwijderen.....	48
De knoopcelbatterij plaatsen.....	48
De I/O-kaart (Input/Output) verwijderen.....	49
De I/O-kaart (Input/Output) plaatsen.....	50
De stroomaansluiting verwijderen.....	51
De stroomaansluiting plaatsen.....	52
De systeemventilator verwijderen.....	53
De systeemventilator plaatsen.....	54
De netwerkaansluiting verwijderen.....	55
De netwerkaansluiting plaatsen.....	55
De luidsprekers verwijderen.....	56
De luidsprekers plaatsen.....	57
3 Specificaties.....	59
Specificaties.....	59
4 Informatie over de dockingpoort.....	65
5 Extra informatie.....	67
6 Systeeminstellingen.....	69
Overzicht	69
System Setup openen.....	69

Opties voor Systeeminstallatie.....	69
7 Diagnostiek.....	79
Diagnostiek.....	79
8 Contact opnemen met Dell.....	81

Aan de computer werken

Voordat u aan de computer gaat werken

Volg de onderstaande veiligheidsrichtlijnen om uw eigen veiligheid te garanderen en de computer tegen mogelijke schade te beschermen. Tenzij anders aangegeven, wordt er bij elke procedure in dit document van de volgende veronderstellingen uitgegaan:

- U hebt de veiligheidsinformatie geraadpleegd die bij uw computer is geleverd.
- Een onderdeel kan worden vervangen of, indien afzonderlijk aangeschaft, worden geïnstalleerd door de verwijderingsprocedure in omgekeerde volgorde uit te voeren.

 **GEVAAR:** Lees de veiligheidsinstructies die bij de computer zijn geleverd alvorens u werkzaamheden binnen de computer uitvoert. Raadpleeg voor meer informatie over veiligheidsrichtlijnen onze webpagina over wet- en regelgeving op www.dell.com/regulatory_compliance.

 **WAARSCHUWING:** Een groot aantal reparaties mag alleen door een erkend servicemonteur worden uitgevoerd. U mag alleen probleemoplossing en eenvoudige reparaties uitvoeren zoals toegestaan volgens de documentatie bij uw product of zoals geïnstrueerd door het on line of telefonische team voor service en ondersteuning. Schade die het gevolg is van onderhoud dat niet door Dell is geautoriseerd, wordt niet gedekt door uw garantie. Lees de veiligheidsinstructies die bij het product zijn geleverd en leef deze na.

 **WAARSCHUWING:** Voorkom elektrostatische ontlading door uzelf te aarden met een aardingspolsbandje of door regelmatig een ongeverfd metalen oppervlak aan te raken, zoals een connector aan de achterkant van de computer.

 **WAARSCHUWING:** Ga voorzichtig met componenten en kaarten om. Raak de componenten en de contacten op kaarten niet aan. Pak kaarten vast bij de uiteinden of bij de metalen bevestigingsbeugel. Houd een component, zoals een processor, vast aan de uiteinden, niet aan de pinnen.

 **WAARSCHUWING:** Verwijder kabels door aan de stekker of aan de kabelontlastingslus te trekken en niet aan de kabel zelf. Sommige kabels zijn voorzien van een connector met borglippen. Als u dit type kabel loskoppelt, moet u de borglippen ingedrukt houden voordat u de kabel verwijdert. Trek connectoren in een rechte lijn uit elkaar om te voorkomen dat connectorpinnen verbuigen. Ook moet u voordat u een kabel verbindt, controleren of beide connectoren op juiste wijze zijn opgesteld en uitgelijnd.

 **OPMERKING:** De kleur van uw computer en bepaalde onderdelen kunnen verschillen van de kleur die in dit document is afgebeeld.

Om schade aan de computer te voorkomen, moet u de volgende instructies opvolgen voordat u in de computer gaat werken.

1. Zorg ervoor dat het werkoppervlak vlak en schoon is, om te voorkomen dat de computerkap bekrast raakt.
2. Schakel uw computer uit (zie Uw computer uitschakelen).
3. Als de computer op een dockingstation zoals een optionele Media Base of slice-batterij is aangesloten, dient u deze los te koppelen.

 **WAARSCHUWING: Wanneer u een netwerkkabel wilt verwijderen, moet u eerst de connector van de netwerkkabel uit de computer verwijderen en daarna de netwerkkabel loskoppelen van het netwerkapparaat.**

4. Verwijder alle stekkers van netwerkkabels uit de computer.
5. Haal de stekker van de computer en van alle aangesloten apparaten uit het stopcontact.
6. Sluit het beeldscherm en zet de computer ondersteboven op een plat werkoppervlak neer.

 **OPMERKING:** U voorkomt schade aan het moederbord door de hoofdbatterij te verwijderen voordat u de computer een onderhoudsbeurt geeft.

7. Verwijder de hoofdbatterij.
8. Zet de computer met de bovenzijde omhoog.
9. Klap het beeldscherm open.
10. Druk op de aan-uitknop om het moederbord te aarden.

 **WAARSCHUWING: U beschermt zich tegen elektrische schokken door altijd eerst de stekker uit het stopcontact te halen voordat u de computerbehuizing opent.**

 **WAARSCHUWING: Raak onderdelen pas aan nadat u zich hebt geaard door een ongeverfd metalen oppervlak van de behuizing aan te raken, zoals het metaal rondom de openingen voor de kaarten aan de achterkant van de computer. Raak tijdens het werken aan uw computer af en toe een ongeverfd metalen oppervlak aan om eventuele statische elektriciteit, die schadelijk kan zijn voor interne componenten, te ontladen.**

11. Verwijder eventueel geïnstalleerde ExpressCards of smartcards uit de sleuven.

Uw computer uitschakelen

△ WAARSCHUWING: U voorkomt gegevensverlies door alle gegevens in geopende bestanden op te slaan en de bestanden te sluiten. Sluit vervolgens alle geopende programma's voordat u de computer uitzet.

1. Sluit het besturingssysteem af:

– In Windows 8:

* Het gebruik van een apparaat met aanraakfunctie:

a. Beweeg vanaf de rechterraand van het scherm om het Charms-menu te openen en selecteer **Settings** (Instellingen).

b. Selecteer het  en selecteer vervolgens **Shut down** (Afsluiten).

* Het gebruik van een muis:

a. Wijs naar de hoek rechtsboven in het scherm en klik op **Settings** (Instellingen).

b. Klik op het  en selecteer **Shut down** (Afsluiten).

– In Windows 7:

1. Klik op **Start** .
2. Klik op **Shutdown** (Afsluiten).

of

1. Klik op **Start** .
2. Klik op de pijl in de linksonderhoek van het menu **Start**, zoals hieronder wordt getoond, en



klik vervolgens op **Shutdown** (Afsluiten).

2. Controleer of alle op de computer aangesloten apparaten uitgeschakeld zijn. Houd de aan-uitknop vier seconden ingedrukt, indien uw computer en aangesloten apparaten niet automatisch worden uitgeschakeld wanneer u het besturingssysteem afsluit.

Nadat u aan de computer hebt gewerkt

Nadat u onderdelen hebt vervangen of geplaatst, moet u controleren of u alle externe apparaten, kaarten, kabels etc. hebt aangesloten voordat u de computer inschakelt.

△ WAARSCHUWING: U voorkomt schade aan de computer door alleen de batterij te gebruiken die voor deze specifieke Dell-computer is ontworpen. Gebruik geen batterijen die voor andere Dell-computer zijn ontworpen.

1. Sluit externe apparaten aan, zoals een poortreplicator, een batterijblok of mediabasis en plaats alle kaarten terug, zoals een ExpressCard.
2. Sluit alle telefoon- of netwerkkabels aan op uw computer.

△ WAARSCHUWING: Als u een netwerkkabel wilt aansluiten, sluit u de kabel eerst aan op het netwerkkapparaat en sluit u de kabel vervolgens aan op de computer.

3. Plaats de batterij terug.
4. Sluit uw computer en alle aangesloten apparaten aan op het stopcontact.
5. Zet de computer aan.

Het verwijderen en installeren van onderdelen

Deze paragraaf beschrijft gedetailleerd hoe de onderdelen moeten worden verwijderd uit, of worden geïnstalleerd in uw computer.

Aanbevolen hulpmiddelen

Bij de procedures in dit document heeft u mogelijk de volgende hulpmiddelen nodig:

- Kleine sleufkopschroevendraaier
- #0 Phillips schroevendraaier
- #1 Phillips schroevendraaier
- Klein plastic pennetje

De SD-kaart verwijderen

1. Volg de procedures in *voordat u werkzaamheden in de computer verricht*.
2. Druk op de SD-kaart om deze uit de computer te verwijderen.
3. Schuif de SD-kaart uit de computer.



De SD-kaart plaatsen

1. Duw de SD-kaart in de houder totdat deze op zijn plaats klikt.
2. Volg de procedures in *nadat u werkzaamheden aan de binnenkant van uw computer heeft verricht*.

De batterij verwijderen

1. Volg de procedures in *Voordat u werkzaamheden aan de computer verricht*.
2. Schuif de batterijontgrendelingen in de positie voor ontgrendelen.



3. Verwijder de batterij uit de computer.



De batterij plaatsen

1. Schuif de batterij in de sleuf totdat deze vastklikt.
2. Volg de procedures in *Nadat u werkzaamheden aan de computer hebt verricht*.

De simkaart (Subscriber Identity Module) verwijderen

1. Volg de procedures in *Voordat u werkzaamheden aan de computer verricht*.
2. Verwijder de batterij.
3. Druk op de simkaart in de batterijwand om deze te ontgrendelen.
4. Schuif de simkaart uit de computer.



De simkaart (Subscriber Identity Module) plaatsen

1. Plaats de simkaart in de sleuf.
2. Plaats de batterij.
3. Volg de procedures in *Nadat u werkzaamheden aan de computer hebt verricht*.

Het montagekader van het beeldscherm verwijderen

1. Volg de procedures in *Voordat u werkzaamheden aan de computer verricht*.
2. Verwijder de batterij.
3. Wrik de onderrand van het montagekader van het beeldscherm los.

4. Doe hetzelfde met de zijranden en de bovenrand van het montagekader van het beeldscherm.



5. Verwijder het montagekader van de computer.

Het montagekader van het beeldscherm plaatsen

1. Plaats het montagekader van het beeldscherm op het beeldscherm.
2. Druk op het montagekader van het beeldscherm, beginnend boven in de hoek, om het beeldscherm heen werkend totdat het kader vastklikt.
3. Plaats de batterij.
4. Volg de procedures in *Nadat u werkzaamheden aan de computer hebt verricht*.

De camera verwijderen

1. Volg de procedures in *voordat u werkzaamheden in de computer verricht*.
2. Verwijder:
 - a) batterij
 - b) montagekader van het beeldscherm
3. Voer de volgende stappen uit:
 - a) Verwijder de schroef waarmee de camera- en de microfoonmodule zijn bevestigd.
 - b) Koppel de camerakabel los.
 - c) Til de camera- en microfoonmodule omhoog en verwijder ze.

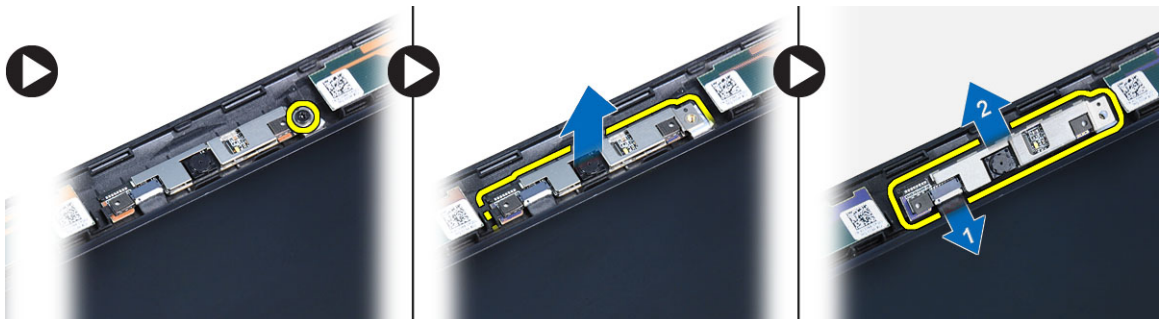

De camera plaatsen

1. Plaats de camera- en microfoonmodule op zijn plaats.
2. Sluit de camerakabel aan.
3. Draai de schroef vast om de camera- en de microfoonmodule vast te zetten.
4. Plaats:
 - a) montagekader van het beeldscherm
 - b) batterij
5. Volg de procedures in *nadat u werkzaamheden aan de binnenkant van uw computer heeft verricht*.

Het beeldschermpaneel verwijderen

1. Volg de procedures in *Voordat u werkzaamheden aan de computer verricht*.
2. Verwijder:
 - a) batterij
 - b) montagekader van het beeldscherm
3. Verwijder de schroeven waarmee het beeldschermpaneel is bevestigd.

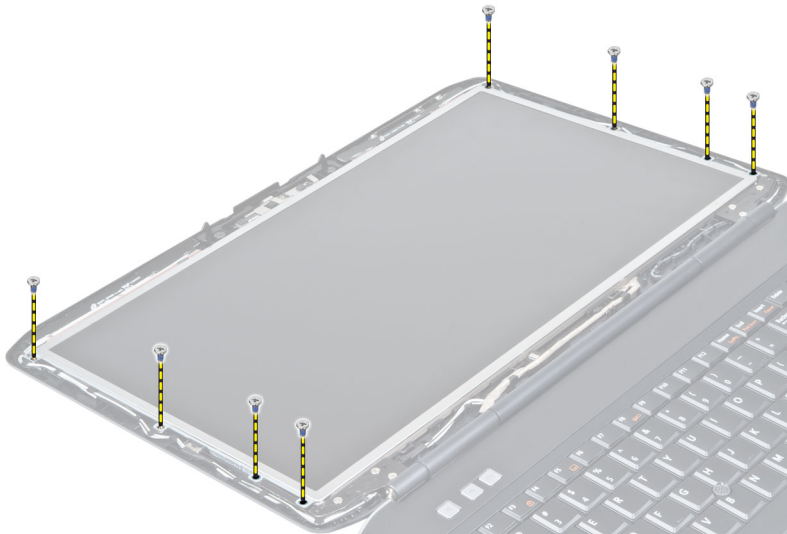

4. Draai het beeldschermpaneel om.



5. Verwijder de mylartape en koppel de LVDS-kabel (low-voltage differential signaling) los aan de achterkant van het beeldschermpaneel.

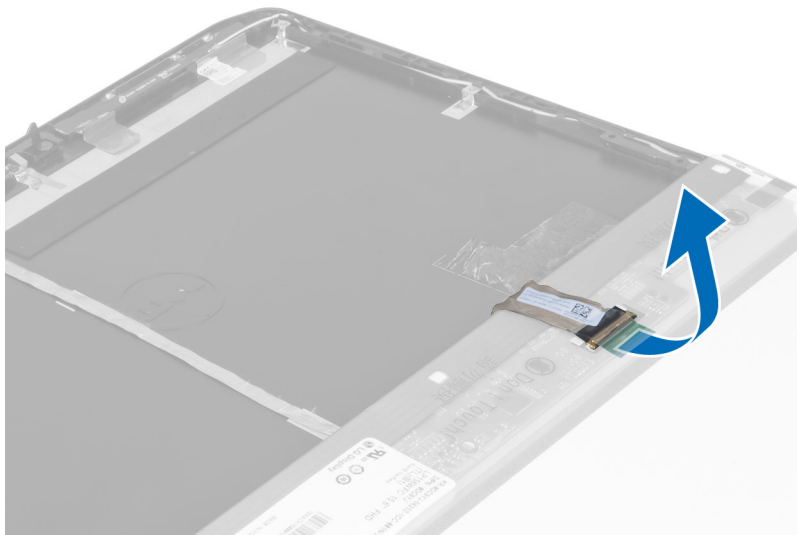

6. Verwijder het beeldschermpaneel van het beeldscherm.

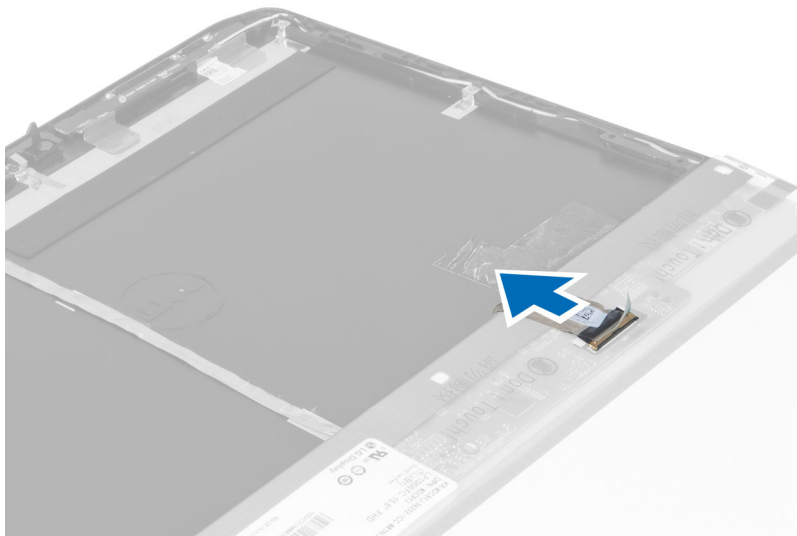

Het beeldschermpaneel installeren

1. Bevestig de beeldschermbeugels aan het beeldschermpaneel met de schroeven.
2. Bevestig het beeldschermpaneel aan het beeldscherm.
3. Lijn het beeldschermpaneel uit met de oorspronkelijke positie in de computer.
4. Sluit de LVSD-kabel (low-voltage differential signaling) aan op het beeldschermpaneel en bevestig de tape.
5. Draai het beeldschermpaneel om en plaats de schroeven waarmee het beeldschermpaneel is bevestigd.
6. Installeer:
 - a) montagekader van het beeldscherm
 - b) batterij
7. Volg de procedures in *Nadat u werkzaamheden aan de computer hebt verricht*.

De rand van het toetsenbord verwijderen

1. Volg de procedures in *Voordat u werkzaamheden aan de computer verricht*.
2. Verwijder de batterij.

3. Verwijder de schroeven aan de achterkant van de computer.

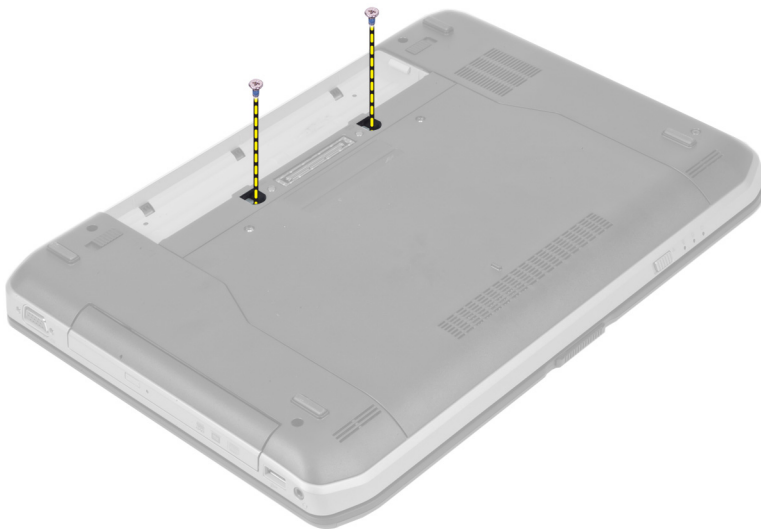

4. Wrik de rand van het toetsenbord omhoog; begin aan de onderzijde.

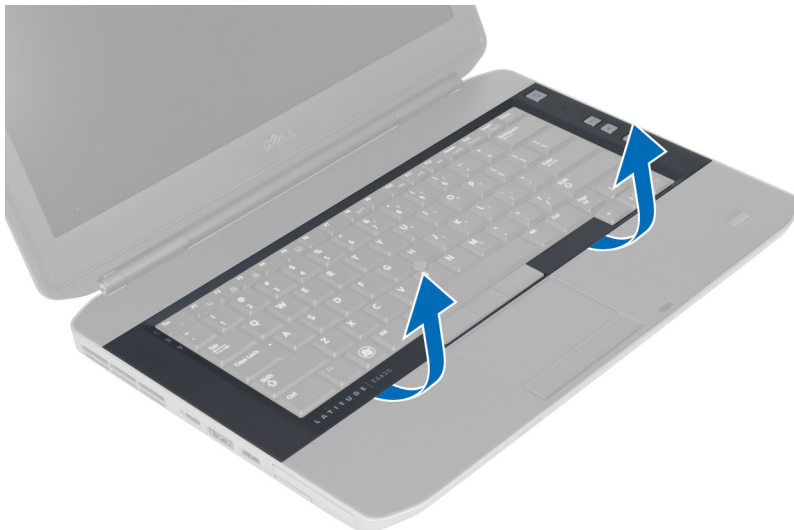

5. Doe hetzelfde met de zijkanten en bovenrand van de toetsenbordrand.

6. Til de toetsenbordrand omhoog om deze uit de computer te verwijderen.

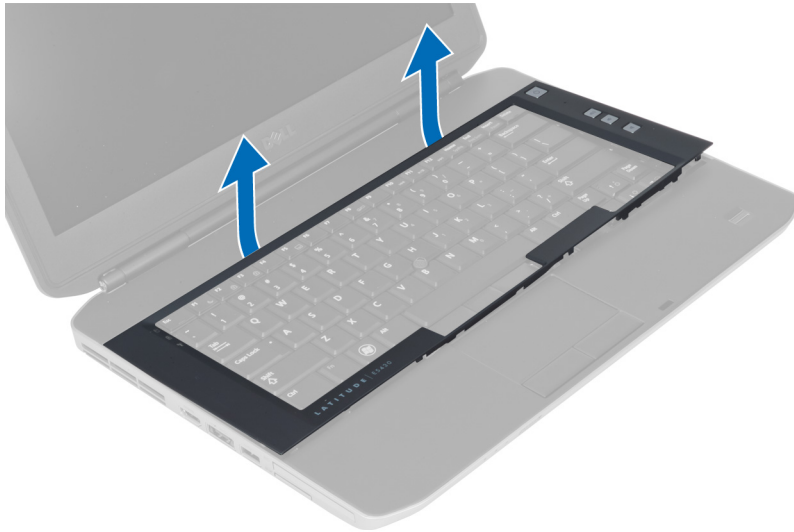

De toetsenbordrand plaatsen

1. Lijn de toetsenbordrand uit op zijn plaats.
2. Druk op de zijkanten van de toetsenbordrand totdat deze vastklikt.



3. Plaats de batterij.
4. Volg de procedures in *nadat u werkzaamheden aan de binnenkant van uw computer heeft verricht*.

Het toetsenbord verwijderen

1. Volg de procedures in *Voordat u werkzaamheden aan de computer verricht*.
2. Verwijder:
 - a) batterij
 - b) rand van het toetsenbord
3. Verwijder de schroef aan de achterkant van de computer.

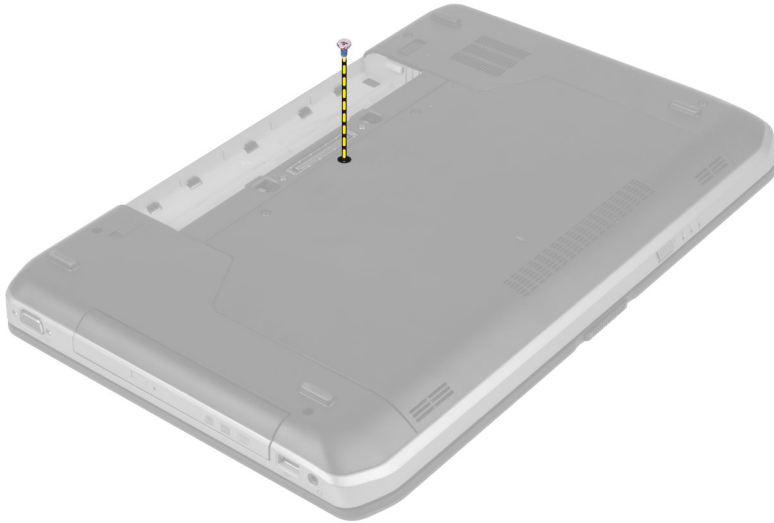

4. Duw de klem omhoog om de toetsenbordrand te ontgrendelen.



5. Verwijder de toetsenbordrand uit de computer.

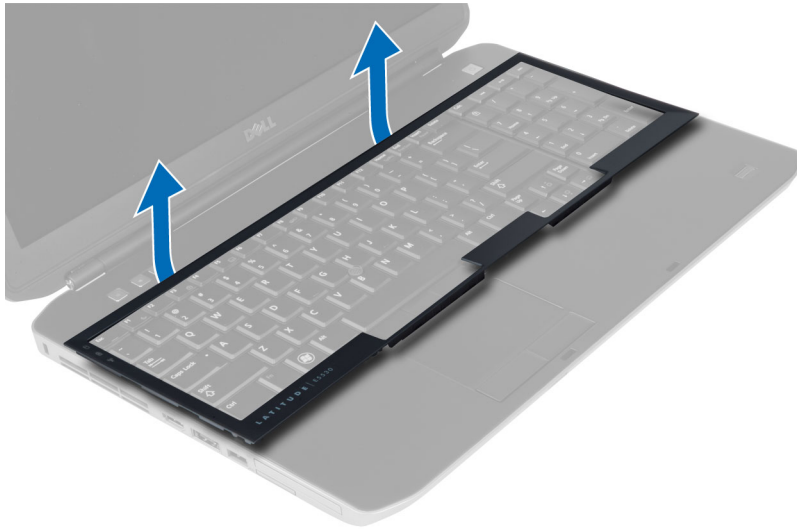

6. Verwijder de schroeven waarmee het toetsenbord is bevestigd.



7. Draai het toetsenbord om.



8. Verwijder de plakband waarmee de platte flexkabel aan de achterkant van het toetsenbord is bevestigd.
9. Koppel de platte flexkabel los.
10. Maak de platte flexkabel los van het toetsenbord en verwijder dit uit de computer.

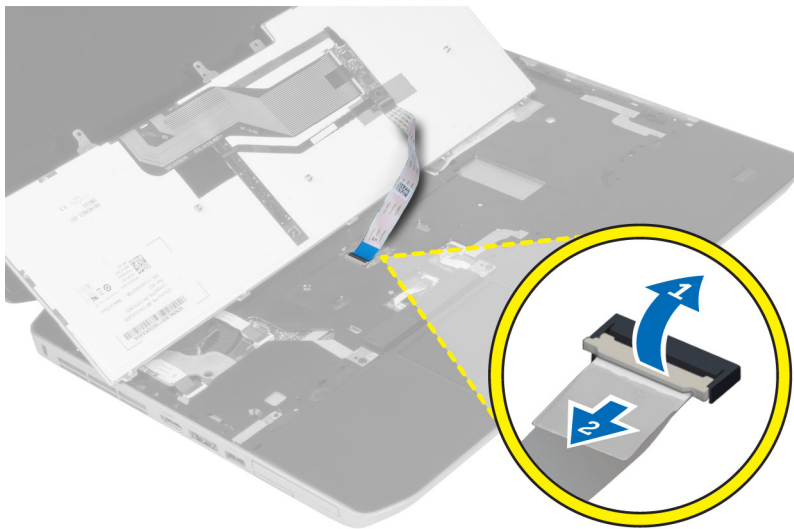

Het toetsenbord plaatsen

1. Bevestig de platte flexkabel voor het toetsenbord aan het toetsenbord.
2. Plak de platte flexkabel aan het toetsenbord met behulp van de plakband.
3. Schuif het toetsenbord in het compartiment totdat alle metalen lipjes vastklikken.
4. Bevestig de kabelklem van het toetsenbord.
5. Druk op de linker- en rechterzijde van het toetsenbord om er zeker van te zijn dat alle lipjes zijn vastgeklikt.
6. Draai de schroeven aan waarmee het toetsenbord aan de polssteun is bevestigd.

7. Draai de schroef aan de achterkant van de computer aan.
8. Installeer:
 - a) rand van het toetsenbord
 - b) batterij
9. Volg de procedures in *Nadat u werkzaamheden aan de computer hebt verricht*.

Het toegangspaneel verwijderen

1. Volg de procedures in *Voordat u werkzaamheden aan de computer verricht*.
2. Verwijder de batterij.
3. Verwijder de schroeven waarmee het toegangspaneel is bevestigd.



4. Schuif het toegangspaneel naar de voorkant van de computer, til het omhoog en verwijder het.



Het toegangspaneel plaatsen

1. Schuif het toegangspaneel in de sleuf totdat het op zijn plaats klikt.
2. Draai de schroeven aan waarmee het toegangspaneel aan de computer wordt bevestigd.
3. Plaats de batterij.
4. Volg de procedures in *Nadat u werkzaamheden aan de computer hebt verricht*.

Het optische station verwijderen

1. Volg de procedures in *Voordat u werkzaamheden aan de computer verricht*.
2. Verwijder:
 - a) batterij
 - b) toegangspaneel
3. Verwijder de schroef waarmee het optische station is bevestigd.



4. Duw het schroeflipje van de computer af om het optische station los te maken van het stationcompartiment.

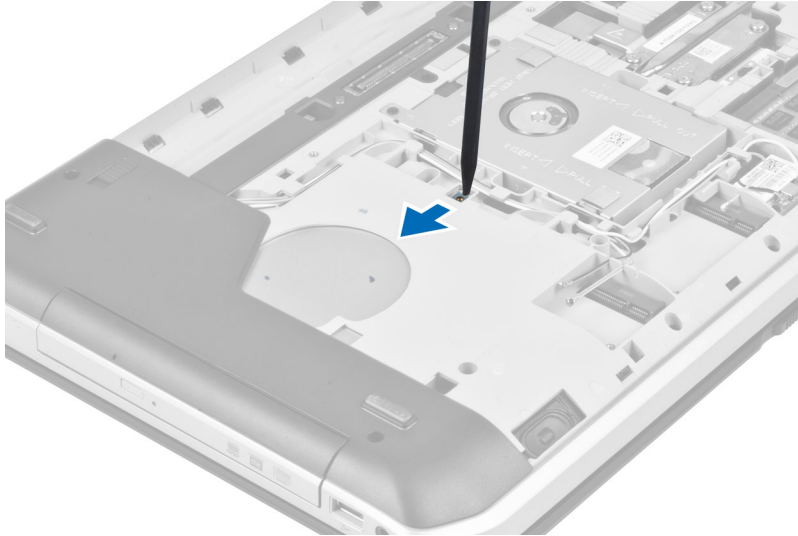

5. Verwijder het optische station uit de computer.

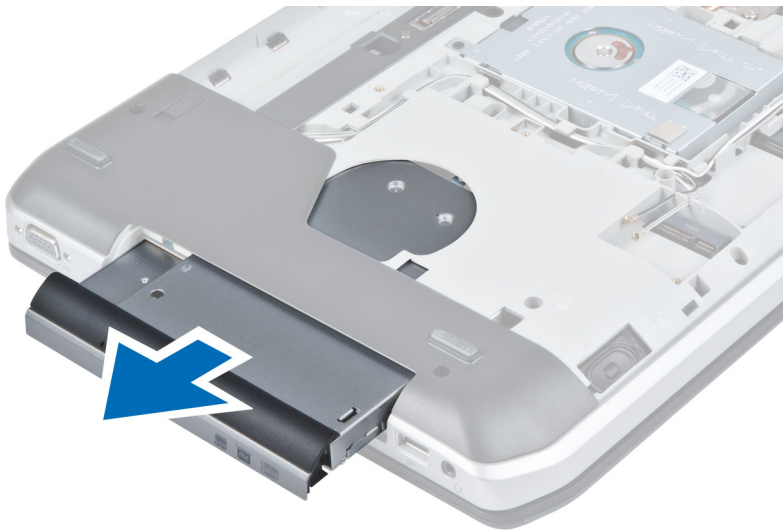

6. Verwijder de schroeven waarmee de bracket van het optische station is bevestigd.
7. Verwijder de beugel van het optische station.

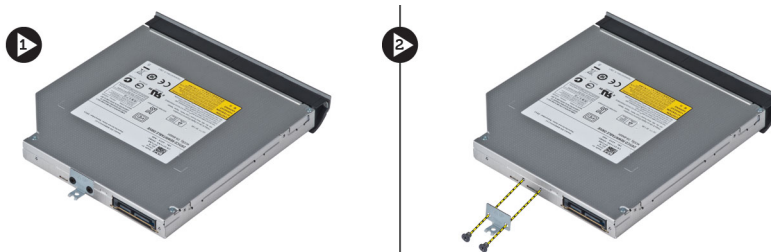

8. Maak de lipjes op het montagekader van het optische station los en verwijder het montagekader van het optische station.

9. Verwijder het montagekader van het optische station.

Het optische station plaatsen

1. Lijn de lipjes op het montagekader uit met het optische station en maak het station vast aan het montagekader.
2. Plaats de beugel van het optische station.
3. Draai de schroeven vast waarmee de beugel aan het optische station wordt bevestigd.
4. Plaats het optische station in de computer.
5. Draai de schroef vast waarmee het optische station wordt bevestigd.
6. Installeer:
 - a) toegangspaneel
 - b) batterij
7. Volg de procedures in *Nadat u werkzaamheden aan de computer hebt verricht*.

De vaste schijf verwijderen

1. Volg de procedures in *Voordat u werkzaamheden aan de computer verricht*.
2. Verwijder:
 - a) batterij
 - b) toegangspaneel
3. Verwijder de schroeven waarmee de vasteschijfhouder is bevestigd.

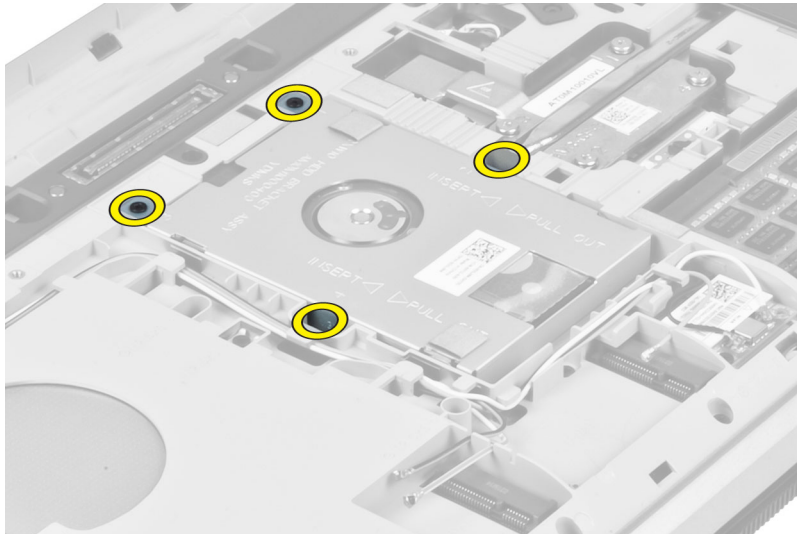

4. Gebruik het lipje om de vasteschijfhouder naar achteren en omhoog te trekken en los te maken van de aansluiting.

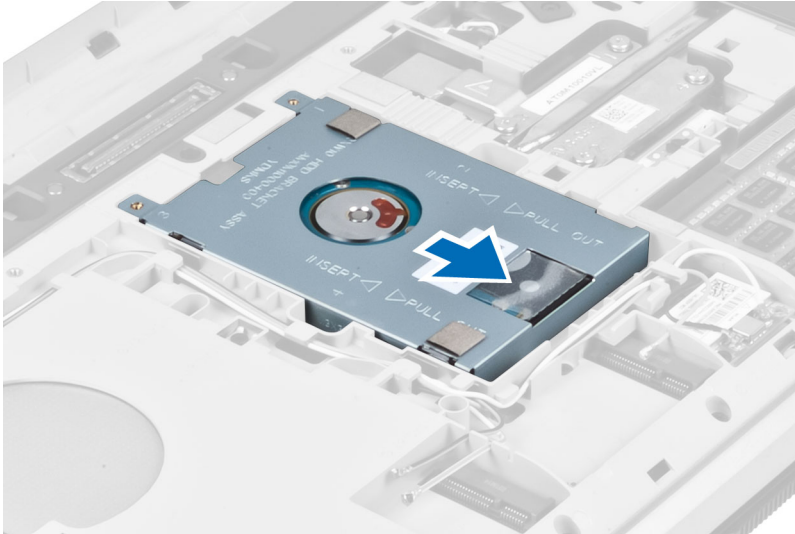

5. Verwijder de vaste schijf uit de computer.

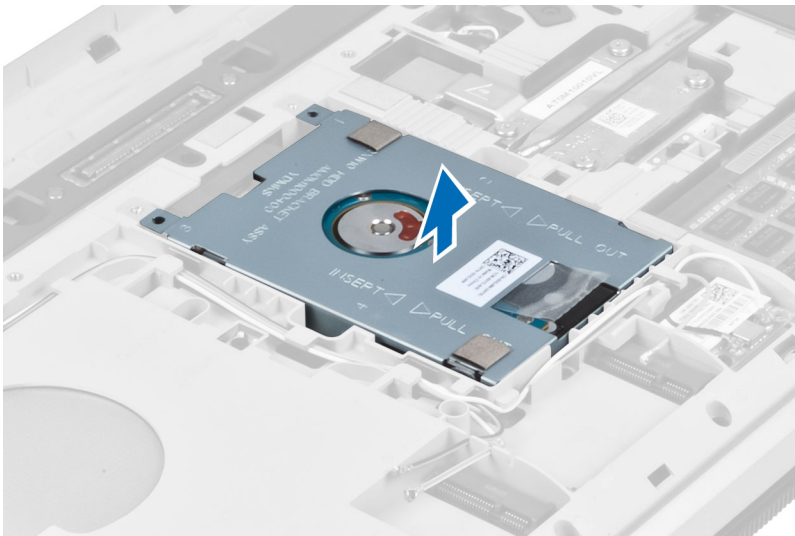

6. Verwijder de schroeven waarmee de vasteschijfhouder is bevestigd.

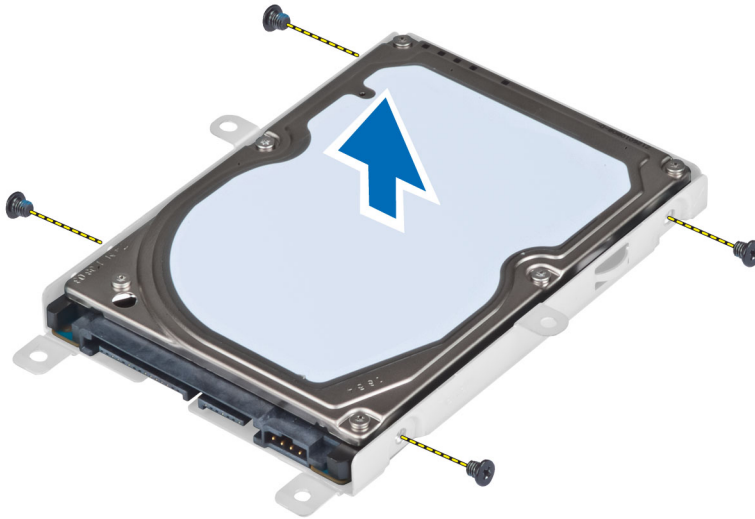

7. Verwijder de vaste schijf uit de vasteschijfhouder.

De vaste schijf plaatsen

1. Plaats de vaste schijf in de vasteschijfhouder.
2. Draai de schroeven vast waarmee de vasteschijfhouder wordt bevestigd.
3. Plaats de vaste schijf in de computer.
4. Draai de schroef vast waarmee de vasteschijfhouder in de computer is bevestigd.
5. Installeer:
 - a) onderpaneel
 - b) batterij
6. Volg de procedures in *Nadat u werkzaamheden aan de computer hebt verricht*.

De WLAN-kaart verwijderen

1. Volg de procedures in *voordat u werkzaamheden in de computer verricht*.
2. Verwijder:
 - a) batterij
 - b) afdekplaat onderkant
3. Voer de volgende stappen uit:
 - a) Koppel de antennekabels los van de WLAN-kaart.
 - b) Verwijder de schroef waarmee de WLAN-kaart aan de computer is bevestigd.
 - c) Schuif de WLAN-kaart uit de sleuf op de systeemkaart.

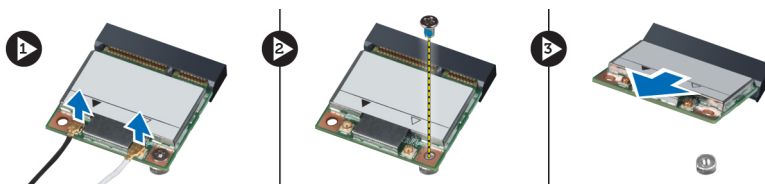

De WLAN-kaart plaatsen

1. Plaats de WLAN-kaart in de betreffende connector op het moederbord.
2. Sluit de antennekabels aan op de betreffende connectoren die gemarkeerd zijn op de WLAN-kaart.
3. Draai de schroef aan waarmee de WLAN-kaart aan de computer is bevestigd.
4. Plaats:
 - a) afdekplaat onderkant
 - b) batterij
5. Volg de procedures in *nadat u werkzaamheden aan de binnenkant van uw computer heeft verricht*.

De geheugenmodule verwijderen

1. Volg de procedures in *voordat u werkzaamheden in de computer verricht*.
2. Verwijder:
 - a) batterij
 - b) afdekplaat onderkant
3. Wrik de borgklemmetjes weg van de geheugenmodule totdat de module losschiet.
4. Til de geheugenmodule uit de computer.

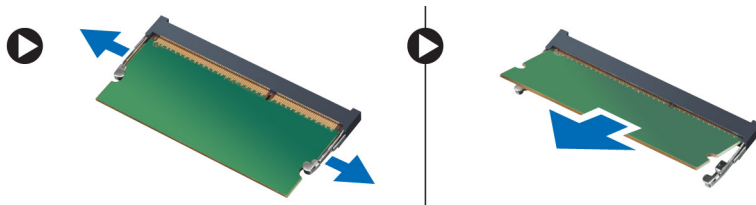

De geheugenmodule plaatsen

1. Plaats het geheugen in de geheugensleuf.
2. Druk op de klemmen om de geheugenmodule op het moederbord te bevestigen.
3. Plaats:
 - a) afdekplaat onderkant
 - b) batterij
4. Volg de procedures in *nadat u werkzaamheden aan de binnenkant van uw computer heeft verricht*.

Het rechter onderpaneel verwijderen

1. Volg de procedures in *Voordat u werkzaamheden aan de computer verricht*.
2. Verwijder:
 - a) batterij
 - b) toegangspaneel

3. Verwijder de schroeven waarmee het rechter onderpaneel is bevestigd.

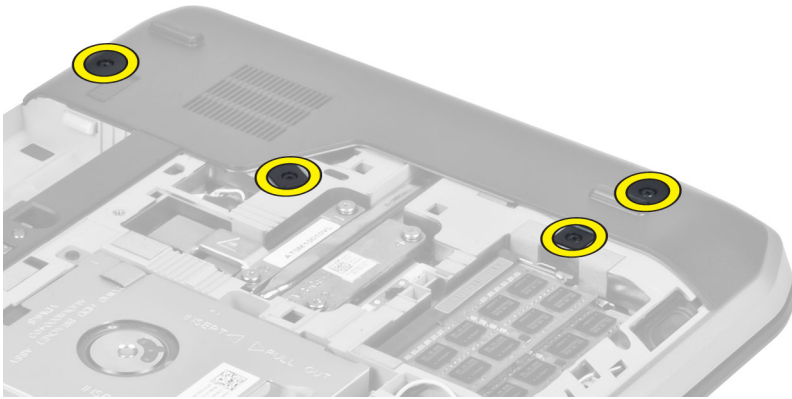

4. Verwijder het rechter onderpaneel van de computer.

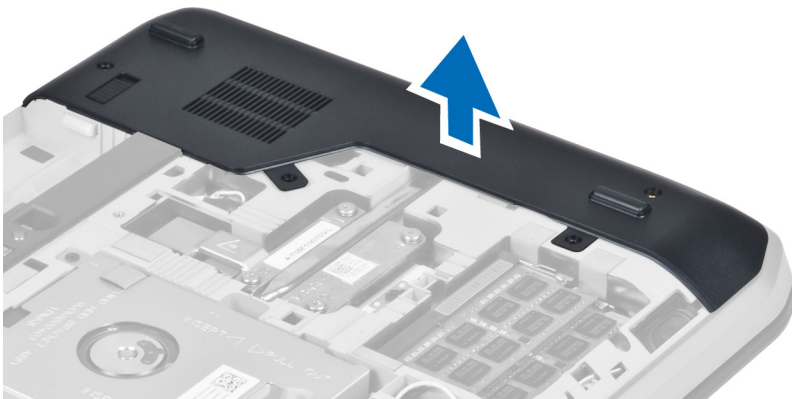

Het rechter onderpaneel plaatsen

1. Plaats het rechter onderpaneel op de daarvoor bestemde plaats aan de onderkant van de computer.
2. Draai de schroeven vast waarmee het onderpaneel aan de onderkant van de computer wordt bevestigd.
3. Installeer:
 - a) toegangspaneel
 - b) batterij
4. Volg de procedures in *Nadat u werkzaamheden aan de computer hebt verricht*.

De warmtemodule verwijderen

1. Volg de procedures in *Voordat u werkzaamheden aan de computer verricht*.
2. Verwijder:
 - a) SD-geheugenkaart
 - b) batterij
 - c) toegangspaneel
 - d) rechter onderpaneel

3. Verwijder de schroeven waarmee de warmtemodule is bevestigd.

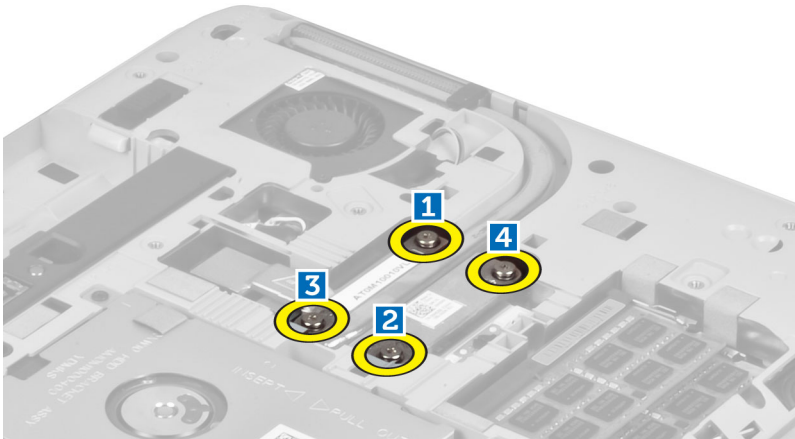

4. Til de warmtemodule uit de computer.

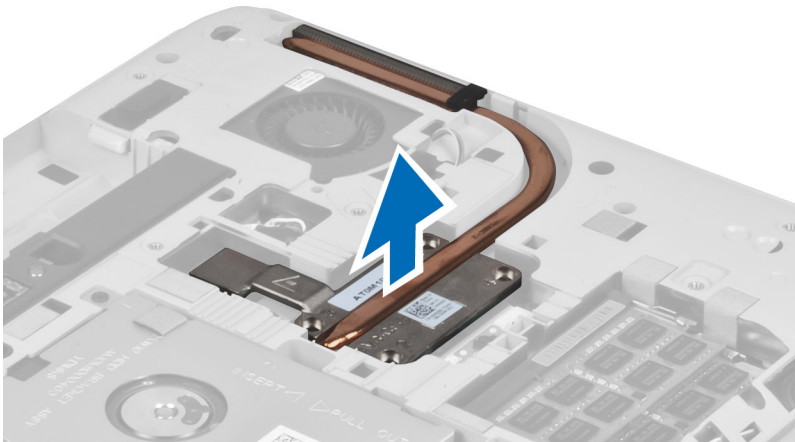

De warmtemodule plaatsen

1. Plaats de warmtemodule in het daarvoor bestemde compartiment.
2. Draai de schroeven aan waarmee de warmtemodule aan de computer wordt bevestigd.
3. Installeer:
 - a) rechter onderpaneel
 - b) toegangspaneel
 - c) batterij
 - d) SD-geheugenkaart
4. Volg de procedures in *Nadat u werkzaamheden aan de computer hebt verricht*.

De processor verwijderen

1. Volg de procedures in *Voordat u werkzaamheden aan de computer verricht*.
2. Verwijder:
 - a) SD-geheugenkaart
 - b) batterij
 - c) toegangspaneel
 - d) rechter onderpaneel
 - e) warmtemodule
3. Draai de sluitnok van de processor linksom naar de ontgrendelde stand. Til de processor omhoog en verwijder deze uit de computer.

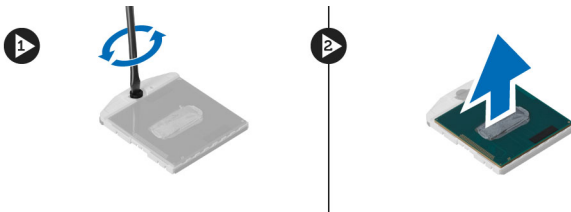

De processor plaatsen

1. Plaats de processor in de processorsocket in de computer.
2. Draai de sluitnok van de processor met de klok mee om de processor te vergrendelen.
3. Installeer:
 - a) warmtemodule
 - b) toegangspaneel
 - c) rechter onderpaneel
 - d) batterij
 - e) SD-geheugenkaart
4. Volg de procedures in *Nadat u werkzaamheden aan de computer hebt verricht*.

De polssteun verwijderen

1. Volg de procedures in *Voordat u werkzaamheden aan de computer verricht*.
2. Verwijder:
 - a) SD-geheugenkaart
 - b) batterij
 - c) toegangspaneel
 - d) rand van het toetsenbord
 - e) toetsenbord
 - f) optisch station
 - g) rechter onderpaneel
 - h) vaste schijf

3. Verwijder de schroeven waarmee de onderkant van de computer is bevestigd.

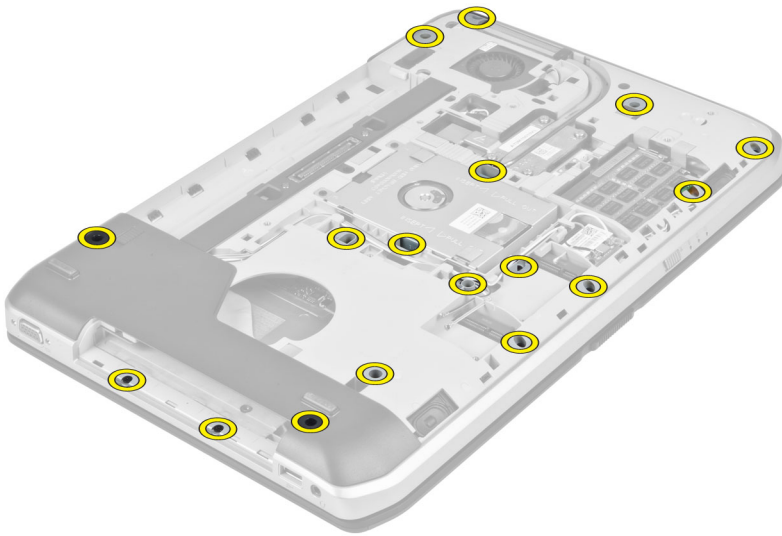

4. Maak de volgende kabels los:
- a) platte flexkabel van de LED-kaart
 - b) platte flexkabel van de mediaknop
 - c) platte flexkabel van de touchpad
 - d) platte flexkabel van de vingerafdruklezer
 - e) platte flexkabel van de aan-/uitknop

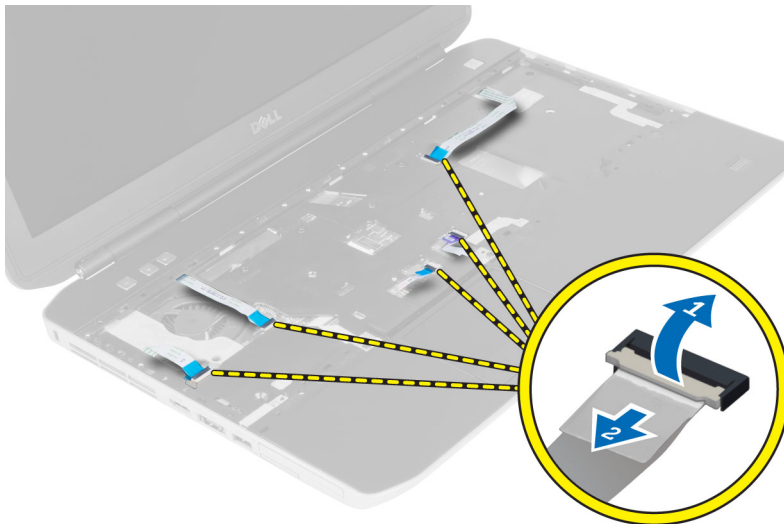

5. Verwijder de schroeven waarmee de polssteun aan de computer is bevestigd.



6. Til de linkerkant van de polssteun omhoog.
7. Maak de lipjes op de linkerkant van de polssteun los verwijder de polssteun uit de computer.



De polssteun plaatsen

1. Lijn de polssteun uit met de oorspronkelijke positie in de computer en klik de polssteun vast.
2. Sluit de volgende kabels aan op het moederbord:
 - a) platte flexkabel van de aan-/uitknop.
 - b) platte flexkabel van de vingerafdruklezer
 - c) platte flexkabel van de touchpad
 - d) platte flexkabel van de mediaknop
 - e) platte flexkabel van de LED-kaart
3. Draai de schroeven van de polssteun vast.
4. Draai de schroeven aan de onderkant van de computer vast.

5. Installeer:
 - a) rechter onderpaneel
 - b) optisch station
 - c) toetsenbord
 - d) rand van het toetsenbord
 - e) toegangspaneel
 - f) batterij
 - g) SD-geheugenkaart
6. Volg de procedures in *Nadat u werkzaamheden aan de computer hebt verricht.*

De houder voor de ExpressCard-lezer verwijderen

1. Volg de procedures in *Voordat u werkzaamheden aan de computer verricht.*
2. Verwijder:
 - a) SD-geheugenkaart
 - b) batterij
 - c) toegangspaneel
 - d) rand van het toetsenbord
 - e) toetsenbord
 - f) optisch station
 - g) rechter onderpaneel
 - h) polssteun
3. Verwijder de schroeven waarmee de houder van de ExpressCard-lezer op de computer is bevestigd.
4. Verwijder de houder van de ExpressCard-lezer uit de computer.

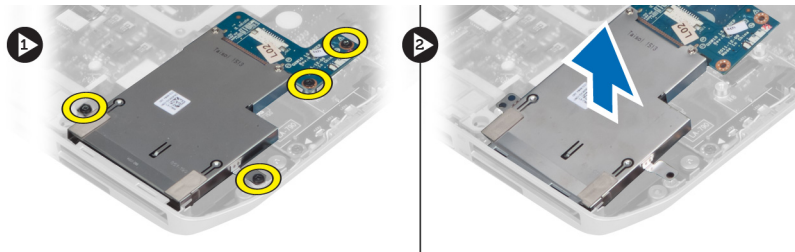

De houder van de ExpressCard-lezer plaatsen

1. Lijn de houder van de ExpressCard-lezer uit met de oorspronkelijke positie in de computer en klik de houder vast.
2. Plaats de schroeven terug waarmee de ExpressCard-lezer is bevestigd.
3. Installeer:
 - a) polssteun
 - b) rechter onderpaneel
 - c) optisch station
 - d) toetsenbord
 - e) rand van het toetsenbord
 - f) toegangspaneel
 - g) batterij
 - h) SD-geheugenkaart
4. Volg de procedures in *Nadat u werkzaamheden aan de computer hebt verricht.*

De Bluetooth-module verwijderen

1. Volg de procedures in *Voordat u werkzaamheden aan de computer verricht*.
2. Verwijder:
 - a) SD-geheugenkaart
 - b) batterij
 - c) toegangspaneel
 - d) rand van het toetsenbord
 - e) toetsenbord
 - f) optisch station
 - g) rechter onderpaneel
 - h) polssteun
3. Koppel de Bluetooth-kabel los van het moederbord en verwijder de schroef waarmee de module is bevestigd.

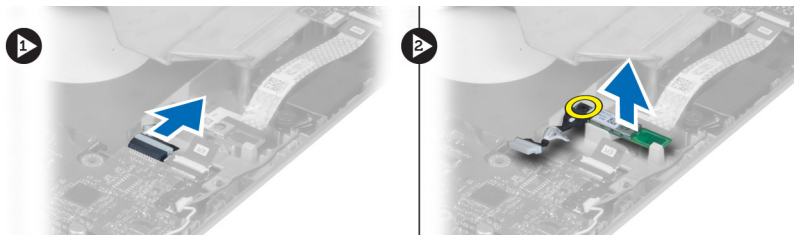

4. Verwijder de Bluetooth-module uit de computer.
5. Koppel de Bluetooth-kabel los van de Bluetooth-module.

De Bluetooth-module plaatsen

1. Sluit de Bluetooth-kabel aan op de Bluetooth-module.
2. Plaats de Bluetooth-module in het daarvoor bestemde compartiment in de computer.
3. Plaats de schroef waarmee de Bluetooth-module wordt bevestigd.
4. Sluit de Bluetooth-kabel aan op het moederbord.
5. Installeer:
 - a) polssteun
 - b) rechter onderpaneel
 - c) optisch station
 - d) toetsenbord
 - e) rand van het toetsenbord
 - f) toegangspaneel
 - g) batterij
 - h) SD-geheugenkaart
6. Volg de procedures in *Nadat u werkzaamheden aan de computer hebt verricht*.

De geluidskaart verwijderen

1. Volg de procedures in *Voordat u werkzaamheden aan de computer verricht*.
2. Verwijder:
 - a) SD-geheugenkaart
 - b) batterij
 - c) toegangspaneel
 - d) rand van het toetsenbord
 - e) toetsenbord
 - f) optisch station
 - g) rechter onderpaneel
 - h) polssteun
 - i) Bluetooth-module
3. Koppel de platte flexkabel los van het moederbord en verwijder de schroef waarmee de audiokaart is bevestigd.

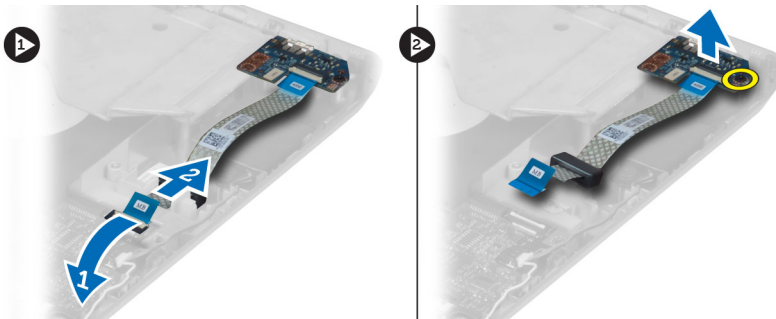

4. Verwijder de geluidskaart uit de computer.

De geluidskaart plaatsen

1. Plaats de geluidskaart in de computer.
2. Draai de schroef vast waarmee de geluidskaart aan de computer wordt bevestigd.
3. Sluit de geluidskabel aan op de systeemkaart.
4. Installeer:
 - a) Bluetooth-module
 - b) polssteun
 - c) rechter onderpaneel
 - d) optisch station
 - e) toetsenbord
 - f) rand van het toetsenbord
 - g) toegangspaneel
 - h) batterij
 - i) SD-geheugenkaart
5. Volg de procedures in *Nadat u werkzaamheden aan de computer hebt verricht*.

Het beeldscherm verwijderen

1. Volg de procedures in *Voordat u werkzaamheden aan de computer verricht.*
2. Verwijder:
 - a) SD-geheugenkaart
 - b) batterij
 - c) toegangspaneel
 - d) rand van het toetsenbord
 - e) toetsenbord
 - f) optisch station
 - g) vaste schijf
 - h) rechter onderpaneel
 - i) polssteun
3. Koppel alle antennes los en haal ze uit de geleidingskanalen.

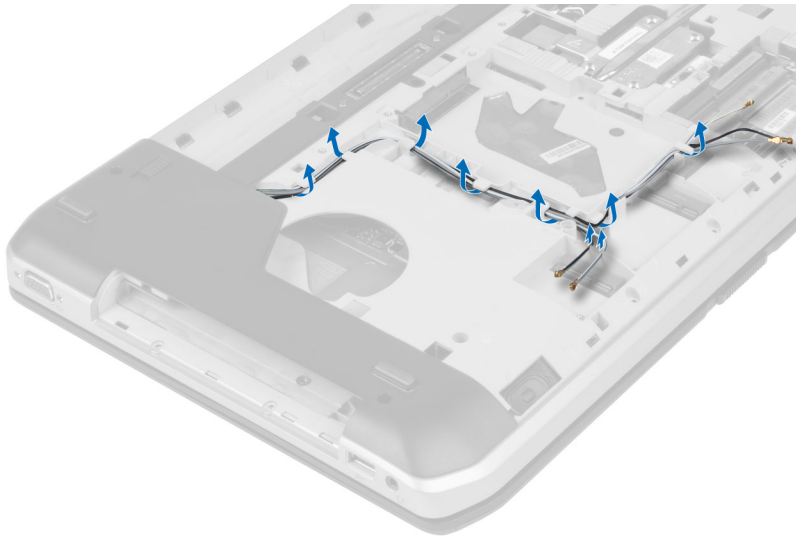

4. Koppel de LVDS-kabel (low-voltage differential signaling) los.

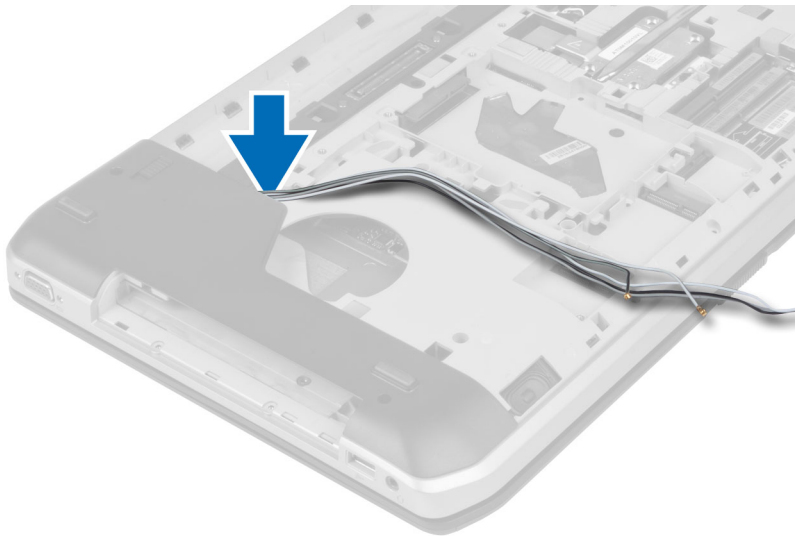

5. Trek de antennes door de opening aan de bovenkant van de computer.



6. Koppel de aansluiting los van het moederbord zoals aangegeven in de afbeelding.



7. Verwijder de schroeven waarmee het beeldscherm is bevestigd.

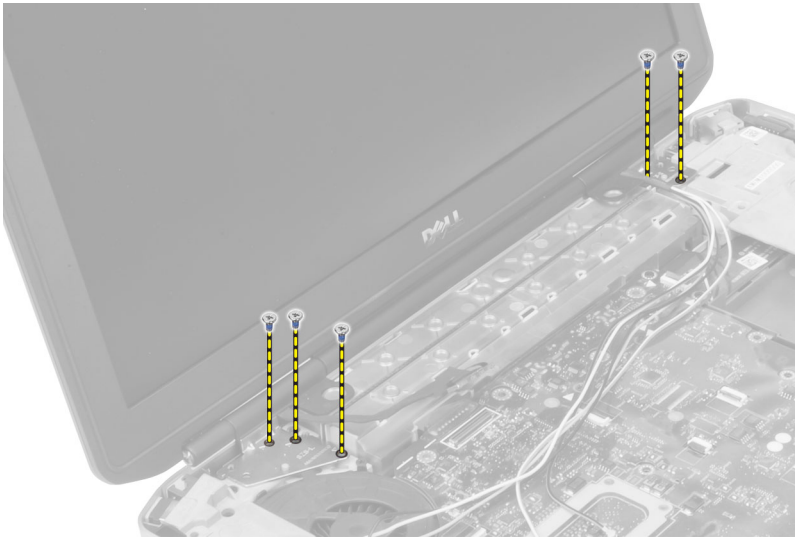

8. Haal het beeldscherm van de computer.

Het beeldscherm plaatsen

1. Draai de schroeven vast waarmee het beeldscherm wordt bevestigd.
2. Steek de LVDS-kabel (low-voltage differential signaling) en draadloze antennekabels door de gaatjes in de onderplaat.
3. Plaats de LVDS-kabel in de geleiders langs het compartiment en sluit de connector aan op het moederbord.
4. Sluit de antennekabels aan op de bijbehorende connectors.
5. Installeer:
 - a) polssteun
 - b) rechter toegangspaneel
 - c) optisch station
 - d) toetsenbord
 - e) rand van het toetsenbord
 - f) toegangspaneel
 - g) batterij
 - h) SD-geheugenkaart
6. Volg de procedures in *Nadat u werkzaamheden aan de computer hebt verricht*.

De rechter steunbeugel verwijderen

1. Volg de procedures in *Voordat u werkzaamheden aan de computer verricht*.
2. Verwijder:
 - a) SD-geheugenkaart
 - b) batterij
 - c) toegangspaneel
 - d) rand van het toetsenbord
 - e) optisch station
 - f) vaste schijf
 - g) rechter onderpaneel
 - h) polssteun
 - i) beeldscherm
3. Verwijder de schroeven waarmee de rechter steunbeugel aan de computer is bevestigd.
4. Til de rechter steunbeugel uit de computer.

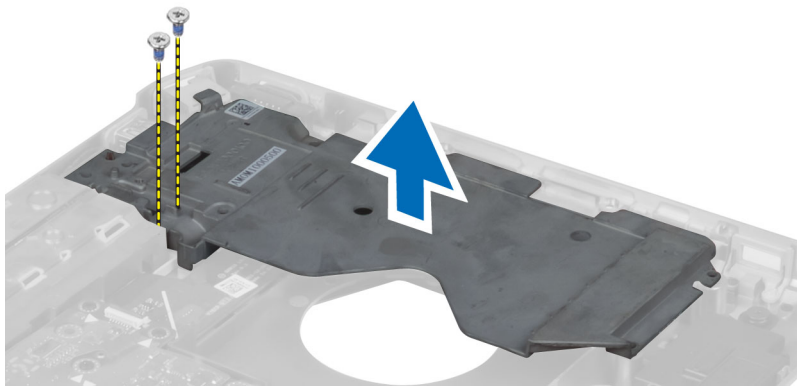

De rechter steunbeugel plaatsen

1. Plaats de rechter steunbeugel in de computer.
2. Draai de schroeven aan waarmee de rechter steunbeugel aan de computer is bevestigd.
3. Installeer:
 - a) beeldscherm
 - b) polssteun
 - c) rechter onderpaneel
 - d) vaste schijf
 - e) optisch station
 - f) toetsenbord
 - g) rand van het toetsenbord
 - h) toegangspaneel
 - i) batterij
 - j) SD-geheugenkaart
4. Volg de procedures in *Nadat u werkzaamheden aan de computer hebt verricht*.

De modemkaart verwijderen

1. Volg de procedures in *Voordat u werkzaamheden aan de computer verricht*.
2. Verwijder:
 - a) SD-geheugenkaart
 - b) batterij
 - c) toegangspaneel
 - d) rand van het toetsenbord
 - e) toetsenbord
 - f) optisch station
 - g) vaste schijf
 - h) rechter onderpaneel
 - i) polssteun
 - j) beeldscherm
 - k) rechter steunbeugel
3. Verwijder de schroef waarmee de modemkaart aan de computer is bevestigd.
4. Til de modemkaart omhoog om hem los te maken uit de connector op de achterzijde van de kaart.
5. Koppel de kabel van de netwerkaansluiting los van de modemkaart.
6. Til de modemkaart omhoog en verwijder deze uit de computer.

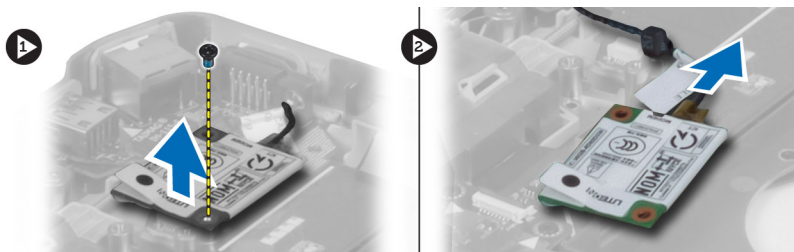

De modemkaart plaatsen

1. Plaats de modemkaart op de I/O-kaart (Input/Output) in de computer.
2. Sluit de kabel van de netwerkaansluiting aan op de modemkaart.
3. Koppel de modemkaart aan de connector aan de achterzijde van de computer.
4. Draai de schroef vast waarmee de modemkaart op de computer wordt bevestigd.
5. Installeer:
 - a) rechter steunbeugel
 - b) beeldscherm
 - c) polssteun
 - d) rechter onderpaneel
 - e) vaste schijf
 - f) optisch station
 - g) toetsenbord
 - h) rand van het toetsenbord
 - i) toegangspaneel
 - j) batterij
 - k) SD-geheugenkaart

6. Volg de procedures in *Nadat u werkzaamheden aan de computer hebt verricht*.

De linker steunbeugel verwijderen

1. Volg de procedures in *Voordat u werkzaamheden aan de computer verricht*.
2. Verwijder:
 - a) SD-geheugenkaart
 - b) batterij
 - c) toegangspaneel
 - d) rand van het toetsenbord
 - e) toetsenbord
 - f) optisch station
 - g) vaste schijf
 - h) rechter onderpaneel
 - i) polssteun
 - j) beeldscherm
3. Verwijder de schroeven waarmee de linker steunbeugel aan de computer is bevestigd.
4. Til de linker steunbeugel uit de computer.

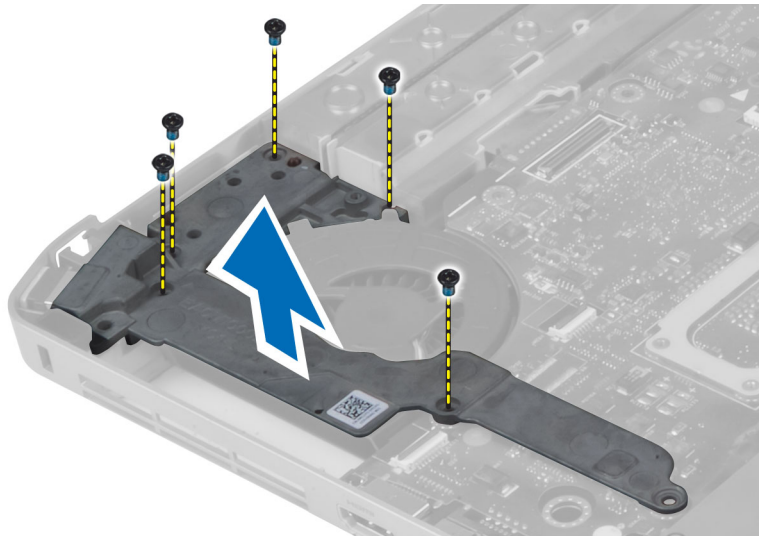

De linker steunbeugel plaatsen

1. Plaats de linker steunbeugel in de computer.
2. Draai de schroeven aan waarmee de linker steunbeugel aan de computer is bevestigd.

3. Installeer:
 - a) beeldscherm
 - b) polssteun
 - c) rechter onderpaneel
 - d) vaste schijf
 - e) optisch station
 - f) toetsenbord
 - g) rand van het toetsenbord
 - h) toegangspaneel
 - i) batterij
 - j) SD-geheugenkaart
4. Volg de procedures in *Nadat u werkzaamheden aan de computer hebt verricht*.

Het moederbord verwijderen

1. Volg de procedures in *Voordat u werkzaamheden aan de computer verricht*.
2. Verwijder:
 - a) SD-geheugenkaart
 - b) batterij
 - c) toegangspaneel
 - d) rand van het toetsenbord
 - e) toetsenbord
 - f) optisch station
 - g) vaste schijf
 - h) WLAN-kaart
 - i) rechter onderpaneel
 - j) warmtemodule
 - k) polssteun
 - l) houder van ExpressCard-lezer
 - m) beeldscherm
 - n) linker steunbeugel
 - o) ventilatorkabel

3. Maak de volgende kabels los:
- a) ventilatorkabel
 - b) gelijkstroomkabel
 - c) Bluetooth-kabel

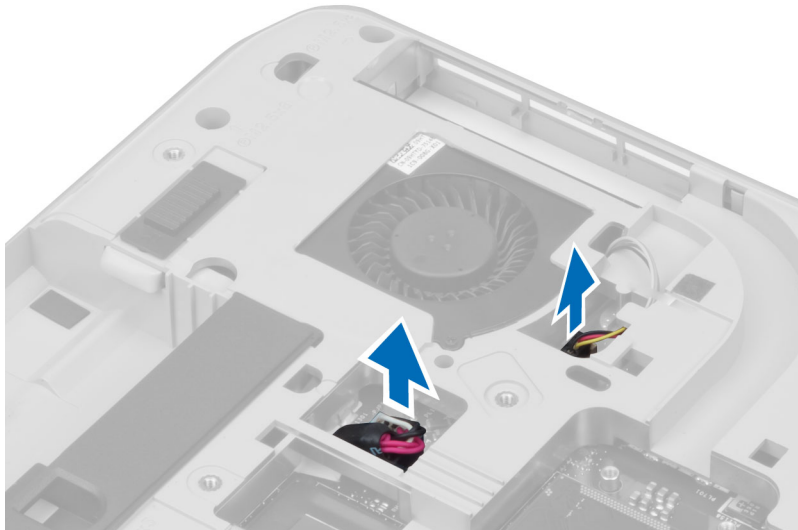

4. Koppel de speakerkabel en de platte flexkabel van de geluidskaat los van het moederbord.

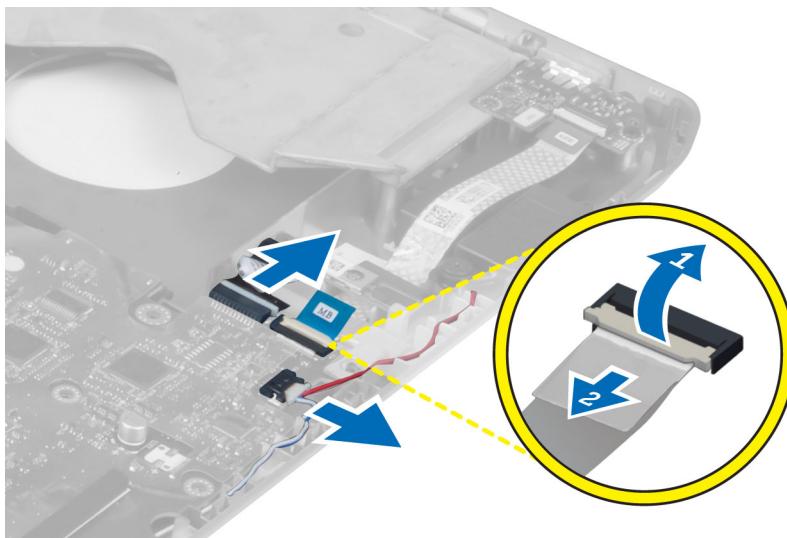

5. Verwijder de schroeven waarmee het moederbord is bevestigd.

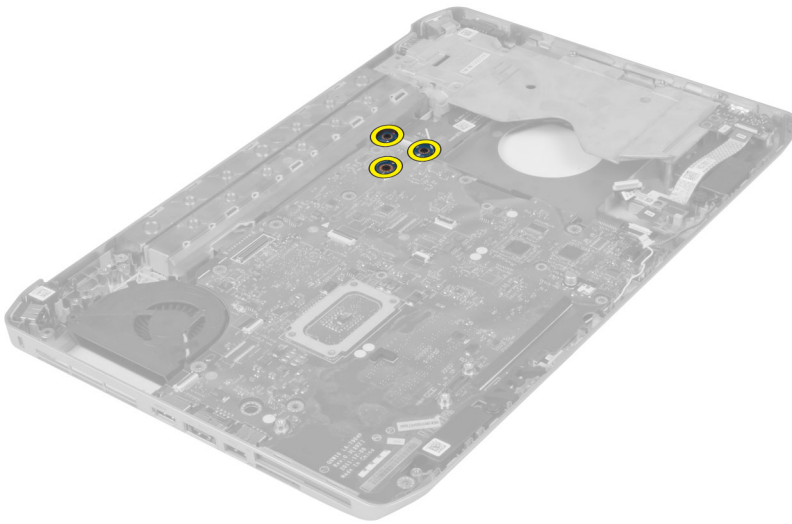

6. Til de rechterraand van het moederbord voorzichtig omhoog onder een hoek van 45 graden.

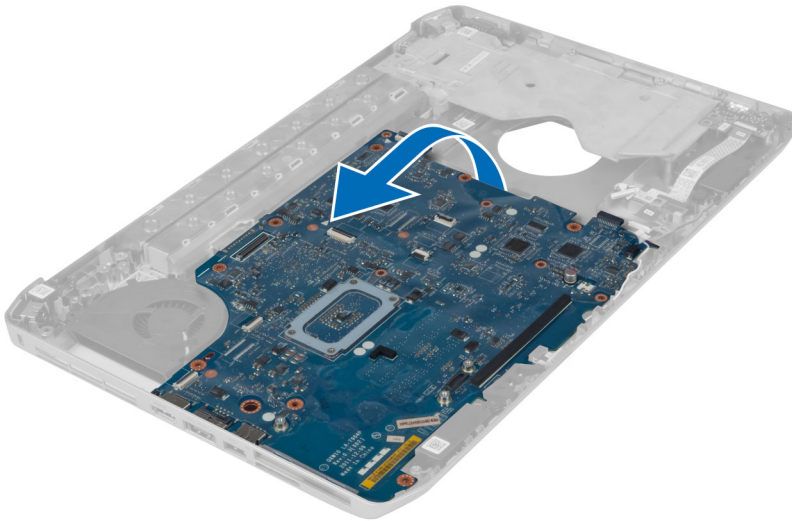

7. Koppel het moederbord los van de poortconnectors aan de linkerkant en verwijder het.

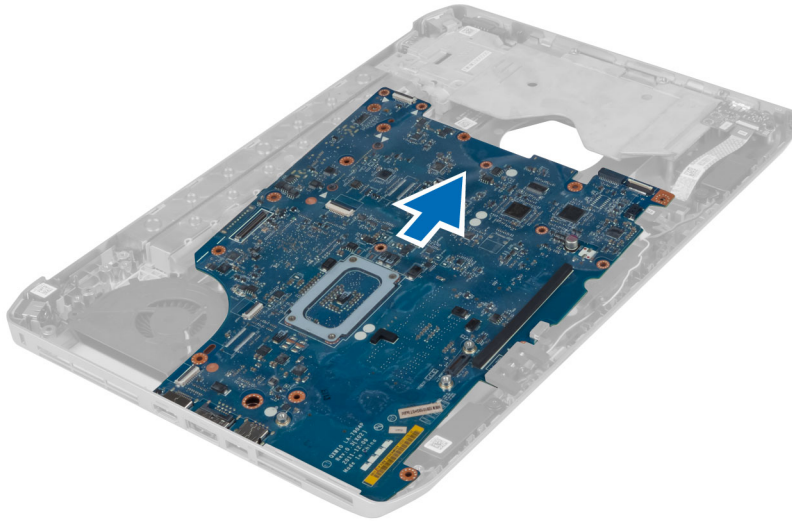

Het moederbord plaatsen

1. Lijn het moederbord uit met de oorspronkelijke positie op de computer.
2. Plaats de schroeven terug waarmee het moederbord aan de computer wordt bevestigd en draai ze vast.
3. Plaats de volgende kabels in de geleiders en sluit ze aan op het moederbord:
 - a) platte flexkabel van de geluidskaart
 - b) Bluetooth-kabel
 - c) luidsprekerkabel
 - d) gelijkstroomkabel
 - e) ventilatorkabel
4. Installeer:
 - a) linker steunbeugel
 - b) beeldscherm
 - c) houder van ExpressCard-lezer
 - d) polssteun
 - e) warmtemodule
 - f) rechter onderpaneel
 - g) vaste schijf
 - h) optisch station
 - i) toetsenbord
 - j) rand van het toetsenbord
 - k) toegangspaneel
 - l) batterij
 - m) SD-geheugenkaart
5. Volg de procedures in *Nadat u werkzaamheden aan de computer hebt verricht*.

De knoopcelbatterij verwijderen

1. Volg de procedures in *Voordat u werkzaamheden aan de computer verricht*.
2. Verwijder:
 - a) SD-geheugenkaart
 - b) ExpressCard
 - c) batterij
 - d) toegangspaneel
 - e) rand van het toetsenbord
 - f) optisch station
 - g) vaste schijf
 - h) WLAN-kaart
 - i) rechter onderpaneel
 - j) warmtemodule
 - k) polssteun
 - l) houder van ExpressCard-lezer
 - m) beeldscherm
 - n) linker steunbeugel
 - o) moederbord
3. Koppel de knoopcelbatterij los van het moederbord.
4. Maak de knoopcelbatterij los van de kleeftape en verwijder de batterij.

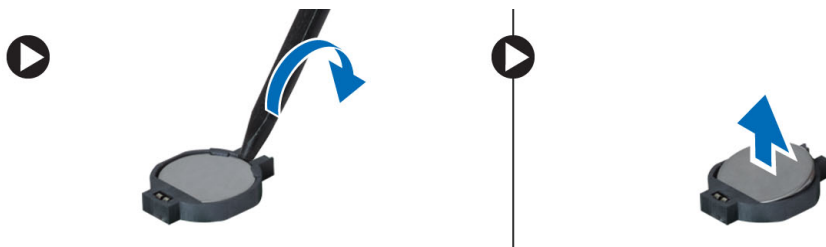

De knoopcelbatterij plaatsen

1. Plaats de knoopcelbatterij met de klevende zijde naar beneden op het moederbord.
2. Sluit de kabel van de knoopcelbatterij aan op het moederbord.

3. Installeer:
 - a) moederbord
 - b) linker steunbeugel
 - c) beeldscherm
 - d) houder van ExpressCard-lezer
 - e) polssteun
 - f) warmtemodule
 - g) rechter onderpaneel
 - h) WLAN-kaart
 - i) vaste schijf
 - j) optisch station
 - k) toetsenbord
 - l) rand van het toetsenbord
 - m) toegangspaneel
 - n) batterij
 - o) ExpressCard
 - p) SD-geheugenkaart
4. Volg de procedures in *Nadat u werkzaamheden aan de computer hebt verricht*.

De I/O-kaart (Input/Output) verwijderen

1. Volg de procedures in *Voordat u werkzaamheden aan de computer verricht*.
2. Verwijder:
 - a) SD-geheugenkaart
 - b) batterij
 - c) toegangspaneel
 - d) rand van het toetsenbord
 - e) toetsenbord
 - f) optisch station
 - g) vaste schijf
 - h) WLAN-kaart
 - i) rechter onderpaneel
 - j) warmtemodule
 - k) polssteun
 - l) houder van ExpressCard-lezer
 - m) beeldscherm
 - n) rechter steunbeugel
 - o) linker steunbeugel
 - p) moederbord
3. Verwijder de schroeven waarmee de I/O-kaart in de computer is bevestigd.

4. Til de I/O-kaart uit de computer.

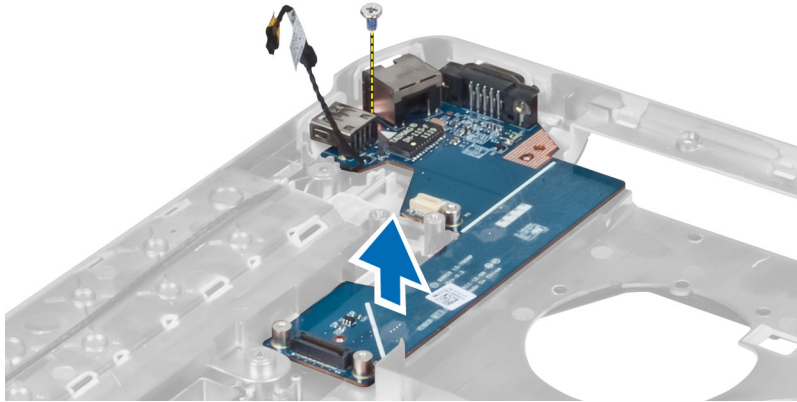

De I/O-kaart (Input/Output) plaatsen

1. Plaats de I/O-kaart in de computer.
2. Draai de schroef vast om het I/O-paneel aan de computer te bevestigen.
3. Installeer:
 - a) moederbord
 - b) linker steunbeugel
 - c) rechter steunbeugel
 - d) beeldscherm
 - e) houder van ExpressCard-lezer
 - f) polssteun
 - g) warmtemodule
 - h) rechter onderpaneel
 - i) WLAN-kaart
 - j) vaste schijf
 - k) optisch station
 - l) toetsenbord
 - m) rand van het toetsenbord
 - n) toegangspaneel
 - o) batterij
 - p) SD-geheugenkaart
4. Volg de procedures in *Nadat u werkzaamheden aan de computer hebt verricht.*

De stroomaansluiting verwijderen

1. Volg de procedures in *Voordat u werkzaamheden aan de computer verricht*.
2. Verwijder:
 - a) SD-geheugenkaart
 - b) batterij
 - c) toegangspaneel
 - d) rand van het toetsenbord
 - e) toetsenbord
 - f) optisch station
 - g) vaste schijf
 - h) WLAN-kaart
 - i) rechter onderpaneel
 - j) warmtemodule
 - k) polssteun
 - l) houder van ExpressCard-lezer
 - m) beeldscherm
 - n) linker steunbeugel
 - o) moederbord
3. Verwijder de kabel van de stroomaansluiting uit de geleiders.

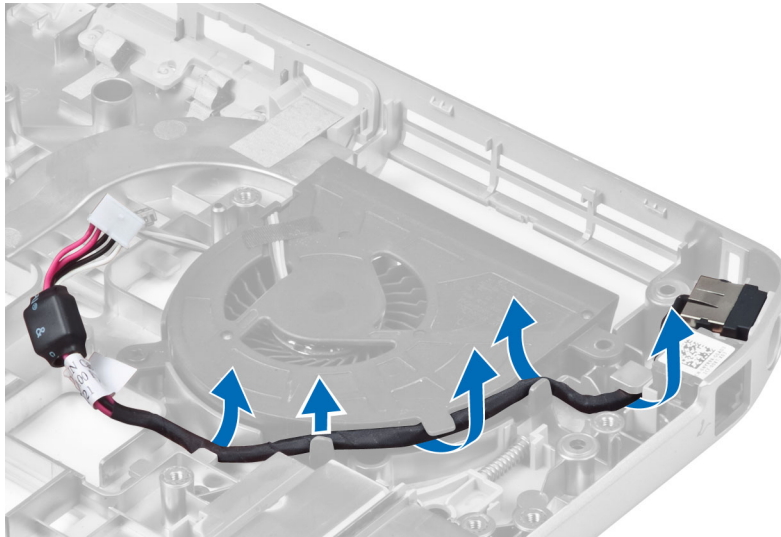

4. Verwijder de stroomaansluiting.

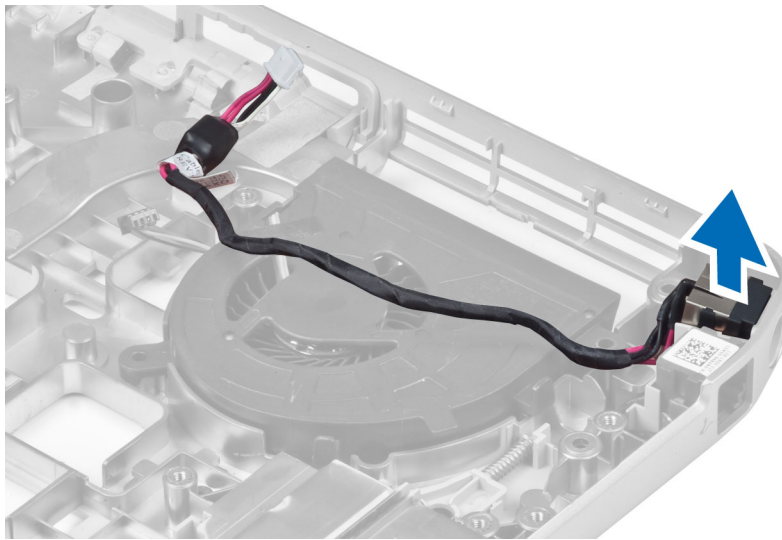

De stroomaansluiting plaatsen

1. Plaats de stroomaansluiting in de computer.
2. Plaats de kabel van de stroomaansluiting in de geleiders.
3. Installeer:
 - a) moederbord
 - b) linker steunbeugel
 - c) beeldscherm
 - d) houder van ExpressCard-lezer
 - e) polssteun
 - f) warmtemodule
 - g) rechter onderpaneel
 - h) WLAN-kaart
 - i) vaste schijf
 - j) optisch station
 - k) toetsenbord
 - l) rand van het toetsenbord
 - m) toegangspaneel
 - n) batterij
 - o) SD-geheugenkaart
4. Volg de procedures in *Nadat u werkzaamheden aan de computer hebt verricht.*

De systeemventilator verwijderen

1. Volg de procedures in *Voordat u werkzaamheden aan de computer verricht*.
2. Verwijder:
 - a) SD-geheugenkaart
 - b) batterij
 - c) toegangspaneel
 - d) rand van het toetsenbord
 - e) toetsenbord
 - f) optisch station
 - g) vaste schijf
 - h) WLAN-kaart
 - i) rechter onderpaneel
 - j) warmtemodule
 - k) polssteun
 - l) houder van ExpressCard-lezer
 - m) beeldscherm
 - n) rechter steunbeugel
 - o) linker steunbeugel
 - p) modemkaart
 - q) netwerkaansluiting
 - r) moederbord
 - s) connector voor netvoeding
3. Verwijder de kabel van de systeemventilator uit de geleiders.

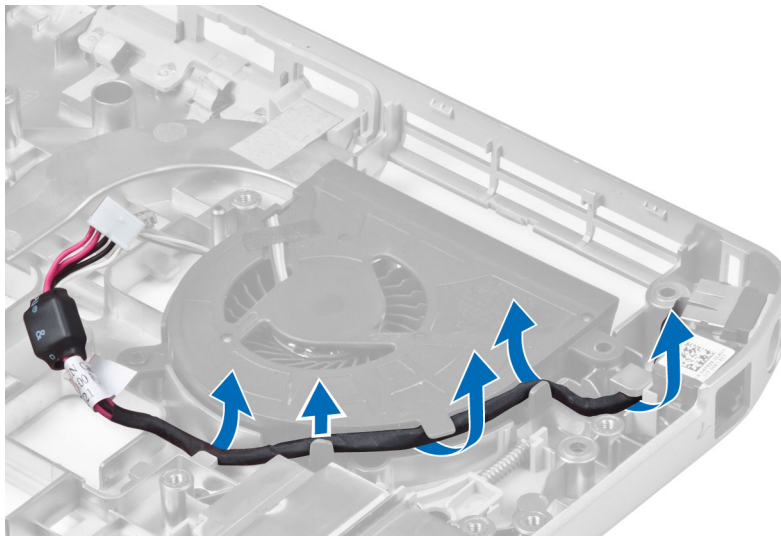

4. Verwijder de schroef waarmee de systeemventilator is bevestigd en verwijder de ventilator uit de computer.

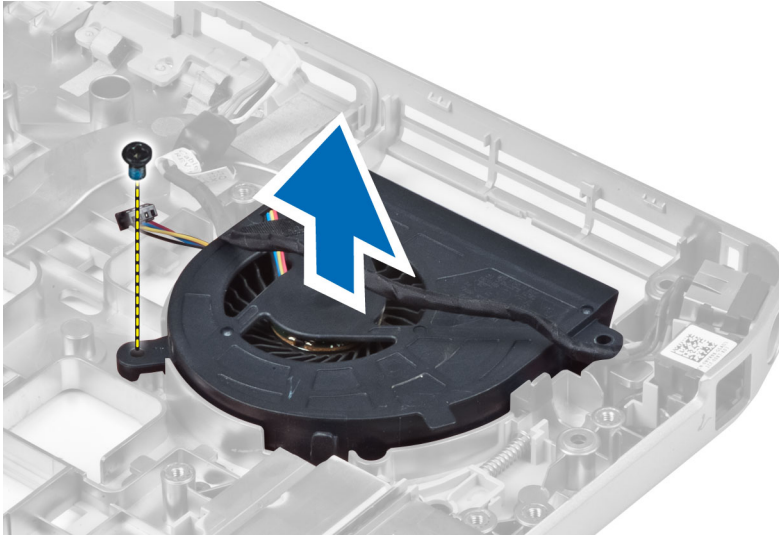

De systeemventilator plaatsen

1. Plaats de systeemventilator in de computer.
2. Draai de schroeven vast waarmee de ventilator in de computer wordt bevestigd.
3. Installeer:
 - a) connector voor netvoeding
 - b) moederbord
 - c) netwerkaansluiting
 - d) modemkaart
 - e) linker steunbeugel
 - f) rechter steunbeugel
 - g) beeldscherm
 - h) houder van ExpressCard-lezer
 - i) polssteun
 - j) warmtemodule
 - k) rechter onderpaneel
 - l) WLAN-kaart
 - m) vaste schijf
 - n) optisch station
 - o) toetsenbord
 - p) rand van het toetsenbord
 - q) toegangspaneel
 - r) batterij
 - s) SD-geheugenkaart
4. Volg de procedures in *Nadat u werkzaamheden aan de computer hebt verricht.*

De netwerkaansluiting verwijderen

1. Volg de procedures in *Voordat u werkzaamheden aan de computer verricht*.
2. Verwijder:
 - a) SD-geheugenkaart
 - b) batterij
 - c) toegangspaneel
 - d) rand van het toetsenbord
 - e) toetsenbord
 - f) optisch station
 - g) vaste schijf
 - h) rechter onderpaneel
 - i) polssteun
 - j) beeldscherm
 - k) rechter steunbeugel
 - l) linker steunbeugel
 - m) modemkaart
3. Verwijder de kabels van de netwerkaansluiting uit de geleiders.
4. Verwijder de netwerkaansluiting.

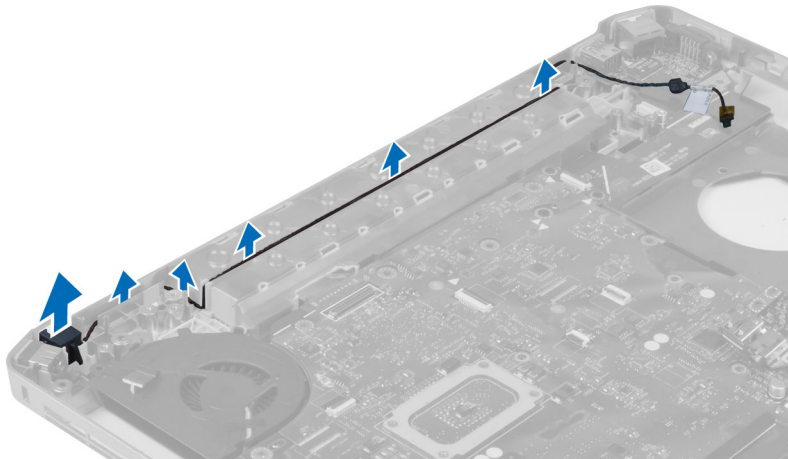

De netwerkaansluiting plaatsen

1. Plaats de netwerkaansluiting in de computer.
2. Plaats de kabel van de netwerkaansluiting in de geleiders.

3. Installeer:
 - a) modemkaart
 - b) linker steunbeugel
 - c) rechter steunbeugel
 - d) beeldscherm
 - e) polssteun
 - f) rechter onderpaneel
 - g) vaste schijf
 - h) optisch station
 - i) toetsenbord
 - j) rand van het toetsenbord
 - k) toegangspaneel
 - l) batterij
 - m) SD-geheugenkaart
4. Volg de procedures in *Nadat u werkzaamheden aan de computer hebt verricht*.

De luidsprekers verwijderen

1. Volg de procedures in *Voordat u werkzaamheden aan de computer verricht*.
2. Verwijder:
 - a) SD-geheugenkaart
 - b) batterij
 - c) toegangspaneel
 - d) rand van het toetsenbord
 - e) toetsenbord
 - f) optisch station
 - g) vaste schijf
 - h) WLAN-kaart
 - i) rechter onderpaneel
 - j) warmtemodule
 - k) polssteun
 - l) houder van ExpressCard-lezer
 - m) Bluetooth-module
 - n) geluidskaart
 - o) beeldscherm
 - p) linker steunbeugel
 - q) moederbord

3. Verwijder de schroeven waarmee de luidsprekers zijn bevestigd.

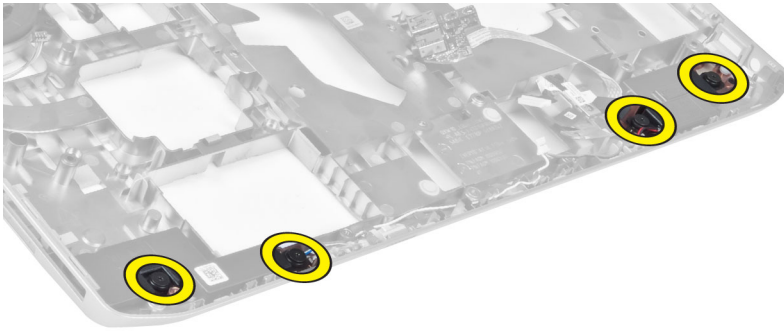

4. Verwijder de kabels van de luidsprekers uit de geleiders.
5. Til de luidspreker uit de computer.

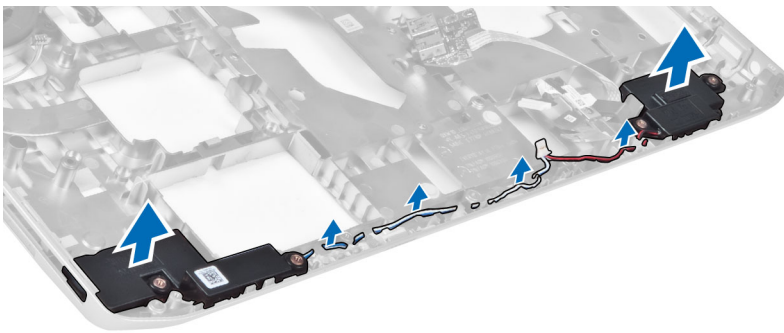



De luidsprekers plaatsen

1. Plaats de luidsprekers in de computer.
2. Draai de schroeven vast waarmee de luidsprekers in de computer worden bevestigd.
3. Koppel de kabel van de luidsprekers vast en plaats deze in de geleiders.

4. Installeer:
 - a) moederbord
 - b) linker steunbeugel
 - c) beeldscherm
 - d) geluidskaart
 - e) Bluetooth-module
 - f) houder van ExpressCard-lezer
 - g) polssteun
 - h) warmtemodule
 - i) rechter onderpaneel
 - j) WLAN-kaart
 - k) vaste schijf
 - l) optisch station
 - m) toetsenbord
 - n) rand van het toetsenbord
 - o) toegangspaneel
 - p) batterij
 - q) SD-geheugenkaart
5. Volg de procedures in *Nadat u werkzaamheden aan de computer hebt verricht*.

Specificaties

Specificaties

 **OPMERKING:** Het aanbod kan per regio verschillen. Klik voor meer informatie over de configuratie van uw computer op Start.  **(Start-pictogram)** → **Help en Ondersteuning** en selecteer vervolgens de optie om informatie over uw computer te bekijken.

Tabel 1. Systeeminformatie

Functie	Specificatie
Chipset	Intel HM77/QM77 Express Chipset
DRAM-busbreedte	64-bits
Flash-EPROM	SPI 32 Mbits
PCIe Gen1 bus	100 MHz
Externe busfrequentie	DMI (5GT/s)

Tabel 2. Processor

Functie	Specificatie
Types	<ul style="list-style-type: none"> • Intel Celeron • Intel Core i3 serie • Intel Core i5 serie • Intel Core i7 serie
L3-cache	maximaal 8 MB

Tabel 3. Geheugen

Functie	Specificatie
Geheugenconnector	twee SODIMM-sleuven
Geheugencapaciteit	2 GB, 4 GB of 8 GB
Type geheugen	DDR3 SDRAM 1600
Minimumgeheugen	2 GB
Maximumgeheugen	8 GB

Tabel 4. Audio

Functie	Specificatie
Type	vierkanaals High Definition Audio
Controller	IDT92HD93
Stereoconversie	24-bits (analoog-naar-digitaal en digitaal-naar-analoog)
Interface:	
Intern	high definition audio
Extern	microfooningang, aansluiting voor stereo hoofdtelefoon/ externe luidsprekers
Luidsprekers	twee
ingebouwde luidsprekerversterker	1W (RMS) per kanaal
Geluidsregelaars	functietoetsen en programmamenu

Tabel 5. Video

Functie	Specificatie
Type	geïntegreerd op moederbord
Controller	Intel HD Graphics

Tabel 6. Communicatie

Functie	Specificatie
Netwerkadapter	10/100/1000 Mb/s Ethernet (RJ-45)
Draadloos	interne WLAN (wireless local area network) en WWAN (wireless wide area network)

Tabel 7. Poorten en aansluitingen

Functie	Specificatie
Audio (optioneel)	één connector voor microfoon/stereohoofdtelefoon/ luidsprekers
Video	<ul style="list-style-type: none"> • één 15-pins VGA-connector • één 19-pins connector
Netwerkadapter	één RJ-45-connector
USB 2.0	<ul style="list-style-type: none"> • twee 4-pins, USB 2.0-compatibele connectors
USB 3.0	<ul style="list-style-type: none"> • één USB 3.0-compatibele connector • één eSATA/USB 3.0-compatibele connector
Geheugenkaartlezer	één 8-in-1 geheugenkaartlezer

Functie	Specificatie
Dockingpoort	één
Poort voor simkaart (Subscriber Identity Module)	één

Tabel 8. Beeldscherm

Functie	Specificatie
Type	
Latitude E5430	<ul style="list-style-type: none"> • HD(1366x768), WLED (White Light Emitting Diode) • HD+(1600 x 900)
Latitude E5530	<ul style="list-style-type: none"> • HD(1366x768), WLED • FHD+(1920 x 1080)
Afmetingen	
Latitude E5430	14,0 inch
Latitude E5530	15,6 inch
Afmetingen:	
Latitude E5430:	
Hoogte	192,5 mm (7,57 inches)
Breedte	324 mm (12,75 inches)
Diagonaal	355,60 mm (14,00 inches)
Actief gedeelte (X/Y)	309,40 mm x 173,95 mm
Maximale resolutie	<ul style="list-style-type: none"> • 1366 x 768 pixels • 1600 x 900 pixels
Maximale helderheid	200 nits
Latitude E5530:	
Hoogte	210 mm (8,26 inches)
Breedte	360 mm (14,17 inches)
Diagonaal	394,24 mm (15,60 inches)
Actief gedeelte (X/Y)	344,23 mm x 193,54 mm
Maximale resolutie	<ul style="list-style-type: none"> • 1366 x 768 pixels • 1920 x 1080 pixels
Maximale helderheid	220 nits voor HD, 300 nits voor FHD
Werkhoek	0° (gesloten) tot 135°
Vernieuwingsfrequentie	60 Hz

Funcie	Specificatie
Minimale gezichtshoeken:	
Horizontaal	<ul style="list-style-type: none"> +/- 40° voor HD +/- 60° voor FHD
Verticaal	<ul style="list-style-type: none"> +10°/-30° voor HD +/- 50° voor FHD
Pixelpitch	
Latitude E5430	0,2265 mm x 0,2265 mm
Latitude E5530	<ul style="list-style-type: none"> 0,2520 mm x 0,2520 mm voor HD 0,1790 mm x 0,1790 mm voor FHD

Tabel 9. Toetsenbord



Funcie	Specificatie
Aantal toetsen	Verenigde Staten: 86 toetsen, Verenigd Koninkrijk: 87 toetsen, Brazilië: 87 toetsen en Japan: 90 toetsen
Indeling	QWERTY/AZERTY/Kanji

Tabel 10. Touchpad

Funcie	Specificatie
Actief gedeelte:	
X-as	80 mm
Y-as	45 mm

Tabel 11. Batterij

Funcie	Specificatie
Type	4-, 6- of 9-cels "smart" lithium-ion
Afmetingen:	
Hoogte	
4-, 6- en 9-cels	20 mm (0,79 inch)
Breedte	
4- en 6-cels	208 mm (8,18 inches)
9-cels	214 mm (8,43 inches)
Diepte	
4- en 6-cels	48,08 mm (1,89 inches)
9-cels	71,79 mm (2,83 inches)

Functie	Specificatie
Gewicht	
4-cels	240 g (0,53 lb)
6-cels	344,73 g (0,76 lb)
9-cels	508,20 g (1,12 lb)
Spanning	
4-cels	14,8 V gelijkstroom
6- en 9-cels	11,1 V gelijkstroom
Temperatuurbereik:	
In bedrijf	0 °C tot 50 °C (32 °F tot 122 °F)
Niet in bedrijf	-40 °C tot 85 °C (-40 °F tot 185 °F)
	 OPMERKING: De batterij is geschikt voor de bovenstaande opslagtemperaturen bij een oplaadstatus van 100%.
	 OPMERKING: De batterij is bovendien geschikt voor opslagtemperaturen van -20 °C tot +60 °C zonder verminderde prestaties.
Knoopbatterij	CR2032-lithiumknoopcelbatterij van 3 V

Tabel 12. Netadapter

Functie	Latitude E5430	Latitude E5530
Type	65 W	90 W adapter
Ingangsspanning	100 V wisselstroom tot 240 V wisselstroom	100 V wisselstroom tot 240 V wisselstroom
Ingangsstroom (maximum)	1,7 A	1,5 A
Ingangsfrequentie	50 Hz tot 60 Hz	50 Hz tot 60 Hz
Uitgangsvermogen	65 W	90 W
Uitgangsstroom	3,34 A (continu)	4,62 A (continu)
Nominale uitgangsspanning	19,5 +/- 1,0 V gelijkstroom	19,5 +/- 1,0 V gelijkstroom
Temperatuurbereik:		
In bedrijf	0 °C tot 40 °C (32 °F tot 104 °F)	0 °C tot 40 °C (32 °F tot 104 °F)
Niet in bedrijf	-40 °C tot 70 °C (-40 °F tot 158 °F)	-40 °C tot 70 °C (-40 °F tot 158 °F)

Tabel 13. Fysieke specificaties

Fysieke specificaties	Latitude E5430	Latitude E5530
Hoogte	29,9 mm tot 32,5 mm (1,17 inches tot 1,27 inches)	30,20 mm tot 33,20 mm (1,18 inches tot 1,30 inches)
Breedte	350 mm (13,70 inches)	388 mm (15,27 inches)
Diepte	240 mm (9,44 inches)	251 mm (9,88 inches)
Gewicht	2,04 kg (4,50 lb)	2,38 kg (5,25 lb)

Tabel 14. Omgeving

Functie	Specificatie
Temperatuur:	
In bedrijf	0 °C tot 35 °C (32 °F tot 95 °F)
Opslag	-40 °C tot 65 °C (-40 °F tot 149 °F)
Relatieve vochtigheid (maximum):	
In bedrijf	10 tot 90% (niet-condenserend)
Opslag	5 tot 95% (niet-condenserend)
Hoogte (maximum):	
In bedrijf	-15,24 m tot 3048 m (-50 ft tot 10,000 ft)
Niet in bedrijf	-15,24 m tot 10.668 m (-50 ft tot 35,000 ft)
Mate van luchtvervuiling	G1, zoals gedefinieerd in ISA-71.04-1985

Informatie over de dockingpoort

De dockingpoort wordt gebruikt om de laptop met een dockingstation (optioneel) te verbinden.

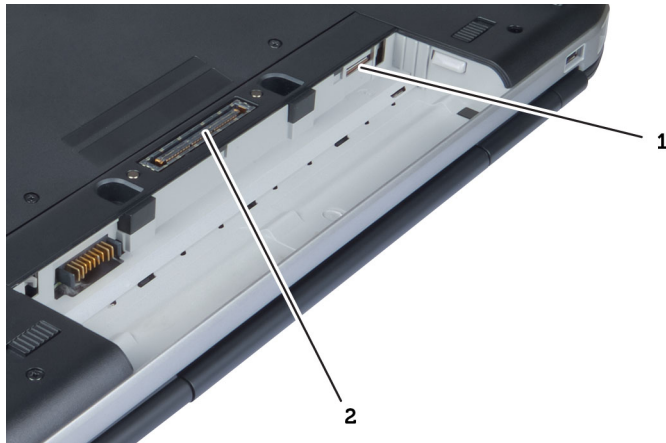

1. Simkaartsleuf
2. Dockingpoort

Extra informatie

Dit hoofdstuk bevat informatie voor de extra functies op uw computer.

Stysteeminstellingen

Overzicht

Met System Setup (Systeem-setup) kunt u:

- de systeemconfiguratie wijzigen nadat u hardware hebt toegevoegd, gewijzigd of verwijderd
- het instellen of wijzigen van een door de gebruiker te selecteren optie, zoals een wachtwoord
- de huidige hoeveelheid geheugen lezen of het geïnstalleerde type vaste schijf instellen.

 **WAARSCHUWING: U mag de instellingen voor dit programma alleen wijzigen als u een ervaren computergebruiker bent. Uw computer kan incorrect werken als u bepaalde wijzigingen aanbrengt.**

System Setup openen

1. Zet de computer aan of start deze opnieuw op.
2. Wacht tot de F2-prompt wordt weergegeven wanneer het blauwe DELL-logo wordt weergegeven.
3. Druk onmiddellijk op <F2> als de F2-prompt verschijnt.
 -  **OPMERKING:** De F2-prompt duidt erop dat het toetsenbord is geïntialiseerd. Deze prompt kan zeer snel verschijnen. Wees dus op het verschijnen ervan beducht en druk op <F2>. Als u te vroeg op <F2> drukt, wordt deze toetsaanslag niet geregistreerd.
4. Als u te lang wacht en het logo van het besturingssysteem wordt weergegeven, moet u blijven wachten tot het bureaublad van Microsoft Windows wordt weergegeven. Daarna sluit u de computer af en probeert u het opnieuw.

Opties voor Systeeminstallatie

 **OPMERKING:** Afhankelijk van uw computer en de geïnstalleerde apparaten kunnen de onderdelen die in dit gedeelte worden vermeld wel of niet worden weergegeven.

Tabel 15. Algemeen



Optie	Beschrijving
System Information	<p>Dit gedeelte bevat de belangrijkste hardwarefuncties van de computer.</p> <ul style="list-style-type: none"> • System Information (Systeemgegevens): Geeft weer: BIOS Version (BIOS-versie), Service Tag, Asset Tag, Ownership Tag, (labels voor service, inventaris, eigenaarschap), Ownership Date (datum eigenaarschap), Manufacture Date (productiedatum) en Express Service Code (Express-servicecode). • Memory Information (Geheugengegevens): Geeft weer: Memory Installed (Geïnstalleerd geheugen), Memory Available (Beschikbaar geheugen), Memory Speed (Geheugensnelheid), Memory Channels

Optie	Beschrijving
	<p>Mode (Modus voor geheugenkanalen), Memory Technology (Geheugentechnologie), DIMM A Size (DIMM A-grootte) en DIMM B Size (DIMM B-grootte).</p> <ul style="list-style-type: none"> • Processor Information (Processorgegevens): Geeft weer: Processor Type (Processortype), Core Count (Aantal kernen), Processor ID (Processor-id), Current Clock Speed (Huidige kloksnelheid), Minimum Clock Speed (Minimale kloksnelheid), Maximum Clock Speed (Maximale kloksnelheid), Processor L2 Cache (L2-cachegeheugen processor), Processor L3 Cache (L3-cachegeheugen processor), HT Capable (HT-capabel) en 64-Bit Technology (64-bit-technologie). • Device Information (Apparaatgegevens): Geeft weer: Primary Hard Drive (Primaire vaste schijf), Fixed bay Device (Vast compartiment), System eSATA Device (eSATA-apparaat van systeem), Dock eSATA Device (Dock eSATA-apparaat), LOM MAC Address (MAC-adres LOM), Video Controller (Videocontroller), Video BIOS Version (Video-BIOS-versie), Video Memory (Videogeheugen), Panel Type (Beeldschermtype), Native Resolution (Standaardresolutie), Audio Controller (Audiocontroller), Modem Controller (Modemcontroller), Wi-Fi Device (Wi-Fi-apparaat), Cellular Device (Mobiel apparaat), Bluetooth Device (Bluetooth-apparaat).
Battery Information	Geeft de status weer van de batterij en het type netadapter dat is aangesloten op de computer.
Boot Sequence	<p>Hiermee kunt u de volgorde instellen waarin de computer een besturingssysteem probeert te vinden.</p> <ul style="list-style-type: none"> • Diskette Drive • Internal HDD (Interne harde schijf) • USB Storage Device (USB-opslagapparaat) • CD/DVD/CD-RW Drive (Cd/dvd/cd-rw-station) • Onboard NIC (NIC op kaart)
Boot List Option	<p>Hiermee kunt u de optie voor de opstartlijst wijzigen.</p> <ul style="list-style-type: none"> • Legacy • UEFI
Date/Time	Hiermee kunt u de datum en tijd wijzigen.

Tabel 16. Systeemconfiguratie

Optie	Beschrijving
Integrated NIC	<p>Hiermee kunt u de geïntegreerde netwerkcontroller configureren. De opties zijn:</p> <ul style="list-style-type: none"> • Disabled (Uitgeschakeld) • Enabled (Ingeschakeld) • Enabled w/PXE (Ingeschakeld met PXE): Deze optie is standaard ingeschakeld.
System Management	<p>Hiermee kunt u de methode voor systeembeheer wijzigen. De opties zijn:</p> <ul style="list-style-type: none"> • Disabled (Uitgeschakeld): Deze optie is standaard ingeschakeld.





Optie	Beschrijving
	<ul style="list-style-type: none"> • ASF 2.0 • Alert Only (Alleen waarschuwing) <p> OPMERKING: Dit item is alleen van toepassing op een niet-Vpro-systeem.</p>
Parallel Port	<p>Hiermee kunt u de parallele poort op het dockingstation configureren. De opties zijn:</p> <ul style="list-style-type: none"> • Disabled (Uitgeschakeld) • AT: Deze optie is standaard ingeschakeld. • PS2 • ECP
Serial Port	<p>Hiermee kunt u de geïntegreerde seriële poort configureren. De opties zijn:</p> <ul style="list-style-type: none"> • Disabled (Uitgeschakeld) • COM1: Deze optie is standaard ingeschakeld. • COM2 • COM3 • COM4
SATA Operation	<p>Hiermee kunt u de interne SATA-vaste-schijfcontroller configureren. De opties zijn:</p> <ul style="list-style-type: none"> • Disabled (Uitgeschakeld) • ATA • AHCI • RAID: Deze optie is standaard ingeschakeld.
Drives	<p>Hiermee kunt u de SATA-stations configureren. Alle stations zijn standaard ingeschakeld. De opties zijn:</p> <ul style="list-style-type: none"> • SATA-0 • SATA-1 • SATA-4 • SATA-5
SMART Reporting	<p>Dit veld bepaalt of vaste-schijffouten voor geïntegreerde stations tijdens het opstarten van het systeem worden gemeld. Deze technologie is deel van de SMART(Self Monitoring Analysis and Reporting Technology)-specificatie. Deze optie is standaard uitgeschakeld.</p> <ul style="list-style-type: none"> • Enable SMART Reporting (Smart-rapportage inschakelen)
USB Controller	<p>Met dit veld wordt de geïntegreerde USB-controller geconfigureerd. Als Boot Support (Opstartondersteuning) staat ingeschakeld, mag het systeem vanaf elk type USB-apparaat opstarten (HDD, geheugenstick, floppy).</p>

Optie	Beschrijving
	<p>Als de USB-poort is ingeschakeld, wordt het apparaat dat op deze poort is aangesloten, ingeschakeld en beschikbaar gemaakt voor het besturingssysteem.</p> <p>Als de USB-poort is uitgeschakeld, kan het besturingssysteem geen apparaten zien die op deze poort zijn aangesloten.</p> <ul style="list-style-type: none"> • Enable Boot Support (Opstartondersteuning inschakelen) • Enable External USB Port (Externe USB-poort inschakelen) <p> OPMERKING: USB-toetsenborden en -muizen werken altijd in de BIOS-setup, ongeacht deze instellingen.</p>
Keyboard Illumination	<p>In dit veld kunt u de werkstand van de functie voor toetsenbordverlichting kiezen.</p> <p>De toetsenbordverlichting kan worden ingesteld op verschillende niveaus tussen 25% en 100%</p> <ul style="list-style-type: none"> • Disabled (Uitgeschakeld): Deze optie is standaard ingeschakeld. • Level is 25% (Niveau is 25%) • Level is 50% (Niveau is 50%) • Level is 75% (Niveau is 75%) • Level is 100% (Niveau is 100%)
Miscellaneous Devices	<p>Hiermee kunt u de volgende apparaten in- of uitschakelen:</p> <ul style="list-style-type: none"> • Enable Internal Modem (Interne modem inschakelen) • Enable Microphone (Microfoon inschakelen) • Enable eSATA Ports (eSATA-poorten inschakelen) • Enable Hard Drive Free Fall Protection (Bescherming van de harde schijf bij vallen inschakelen) • Enable Fixed Bay (Vast compartiment inschakelen) • Enable Express card (Express-kaart inschakelen) • Enable Camera (Camera inschakelen) <p> OPMERKING: Alle apparaten zijn standaard ingeschakeld.</p> <p>U kunt ook de mediakaart in- of uitschakelen.</p>

Tabel 17. Video

Optie	Beschrijving
LCD Brightness	<p>Hiermee kunt u de helderheid van het beeldscherm instellen afhankelijk van de voeding (On Battery (op batterij) en On AC (op netvoeding)).</p> <p> OPMERKING: De instelling Video is alleen zichtbaar als er een videokaart in het systeem is geplaatst.</p>

Tabel 18. Security (Beveiliging)

Optie	Beschrijving
Admin Password	<p>Hiermee kunt u het administratorwachtwoord (admin) instellen, wijzigen of wissen.</p> <p> OPMERKING: U moet het beheerderswachtwoord instellen voordat u het systeem- of vaste-schijfwachtwoord instelt. Wanneer u het beheerderswachtwoord wist, wist u automatisch ook het systeemwachtwoord.</p> <p> OPMERKING: Wijzigingen in wachtwoorden worden onmiddellijk effectief.</p> <p>Standaardinstelling: niet ingeschakeld</p>
System Password	<p>Hiermee kunt u het systeemwachtwoord instellen, wijzigen of wissen.</p> <p> OPMERKING: Wijzigingen in wachtwoorden worden onmiddellijk effectief.</p> <p>Standaardinstelling: niet ingeschakeld</p>
Internal HDD-0 Password	<p>Hiermee kunt u het interne vaste-schijfstation van het systeem instellen of wijzigen.</p> <p> OPMERKING: Wijzigingen in wachtwoorden worden onmiddellijk effectief.</p> <p>Standaardinstelling: niet ingeschakeld</p>
Strong Password	<p>Hiermee kunt de optie forceren om altijd veilige wachtwoorden in te stellen.</p> <p>Standaardinstelling: Enable Strong Password (Sterk wachtwoord inschakelen) is niet geselecteerd.</p> <p> OPMERKING: Als Strong Password (Sterk wachtwoord) is ingeschakeld, moeten de administrator- en systeemwachtwoorden minimaal één hoofdletter en één kleine letter bevatten en ten minste uit 8 tekens bestaan.</p>
Password Configuration	<p>Hiermee kunt u de minimum- en maximumlengte van de administrator- en systeemwachtwoorden bepalen.</p>
Password Bypass	<p>Hiermee kunt u de toestemming in- of uitschakelen voor het omzeilen van het systeem- of interne HDD-wachtwoord, wanneer deze zijn ingesteld. De opties zijn:</p> <ul style="list-style-type: none"> • Disabled (Uitgeschakeld) • Reboot bypass (Opnieuw opstarten omzeilen) <p>Standaardinstelling: Disabled (Uitgeschakeld)</p>
Password Change	<p>Hiermee kunt u de wachtwoorden voor het systeem en de harde schijf wijzigen wanneer het administratorwachtwoord is ingesteld.</p> <p>Standaardinstelling: Allow Non-Admin Password Changes (Wijzigingen op niet-beheerderswachtwoorden toestaan) is geselecteerd</p>

Optie	Beschrijving
Non-Admin Setup Changes	Hiermee kunt u bepalen of wijzigingen van de setuoptie zijn toegestaan wanneer er een administratorwachtwoord is ingesteld. Wanneer deze optie is uitgeschakeld, worden de setuopties geblokkeerd door het administratorwachtwoord.
TPM Security	Hiermee kunt u de Trusted Platform Module (TPM) tijdens POST inschakelen. Standaardinstelling: De optie is uitgeschakeld.
Computrace	Hiermee kunt u de optionele software Computrace in- en uitschakelen. De opties zijn: <ul style="list-style-type: none"> • Deactivate (Deactiveren) • Disable (Uitschakelen) • Activate (Activeren)  OPMERKING: Met de opties Activate en Disable wordt de functie permanent geactiveerd of uitgeschakeld en zijn er geen andere wijzigingen meer toegestaan. Standaardinstelling: Deactivate (Deactiveren)
CPU XD Support	Hiermee kunt u de modus Execute Disable (Uitvoeren uitschakelen) van de processor inschakelen. Standaardinstelling: Enable CPU XD Support (CPU XD-ondersteuning inschakelen)
OROM Keyboard Access	Hiermee kunt u een optie instellen om de Option ROM configuratieschermen te openen tijdens het opstarten. De opties zijn: <ul style="list-style-type: none"> • Enable (Inschakelen) • One Time Enable (Eenmalig inschakelen) • Disable (Uitschakelen) Standaardinstelling: Enable (Inschakelen)
Admin Setup Lockout	Hiermee kunt u voorkomen dat gebruikers de Setup openen wanneer er een administratorwachtwoord is ingesteld. Standaardinstelling: Enable Admin Setup Lockout (Blokking Admin Setup inschakelen) is niet geselecteerd.



Tabel 19. Prestaties

Optie	Beschrijving
Multi Core Support	Dit veld specificeert of een of alle kernen van de processor ingeschakeld zullen worden. De werking van sommige applicaties zal verbeteren met de extra kernen. Deze optie is standaard ingeschakeld. Hiermee kunt u de ondersteuning voor meerdere kernen voor de processor in- of uitschakelen. De opties zijn: <ul style="list-style-type: none"> • All (Alles) • 1 • 2

Optie	Beschrijving
	Standaardinstelling: All (Alles)
Intel® SpeedStep™	Hiermee kunt u de functie Intel SpeedStep in- of uitschakelen. Standaardinstelling: Enable Intel SpeedStep (Intel SpeedStep inschakelen)
C States Control	Hiermee kunt u de aanvullende slaapstanden van de processor in- of uitschakelen: Standaardinstelling: de optie C States Control (Controle C-staat) is ingeschakeld.
Intel® TurboBoost™	Hiermee kunt u de Intel TurboBoost-modus van de processor in- of uitschakelen. Standaardinstelling: Enable Intel TurboBoost (Intel TurboBoost ingeschakeld)
Hyper-Thread Control	Hiermee kunt u HyperThreading in de processor in- of uitschakelen. Standaardinstelling: Enabled (Ingeschakeld)

Tabel 20. Energiebeheer

Optie	Beschrijving
AC Behavior	Hiermee kunt u bepalen of de computer automatisch inschakelt wanneer een netadapter wordt aangesloten. Standaardinstelling: Wake on AC (Inschakelen bij netvoeding) is niet geselecteerd.
Auto On Time	Hiermee kunt u de tijd instellen waarop de computer automatisch moet worden ingeschakeld. De opties zijn: <ul style="list-style-type: none"> • Disabled (Uitgeschakeld) • Every Day (Elke dag) • Weekdays (Op werkdagen) • Select Days (Dagen selecteren) Standaardinstelling: Disabled (Uitgeschakeld)
USB Wake Support	Hiermee kunt USB-apparaten inschakelen zodat het systeem in de stand-bymodus weer wordt ingeschakeld. <p> OPMERKING: Deze functie werkt alleen als de netadapter is aangesloten. Als u de netstroomadapter verwijdert terwijl de computer in de wachtstand staat, onderbreekt de System Setup de stroomtoevoer naar alle USB-poorten om batterijvoeding te besparen.</p> <ul style="list-style-type: none"> • Enable USB Wake Support (Uit stand-by door USB inschakelen) • Standaardinstelling: Enable USB Wake Support (Inschakelen van USB-ondersteuning voor automatisch inschakelen) is niet geselecteerd.
Wireless Radio Control	Hiermee kunt de functie in- of uitschakelen om automatisch te schakelen tussen bekabelde of draadloze netwerken zonder afhankelijk te zijn van de fysieke verbinding. <ul style="list-style-type: none"> • Control WLAN Radio (Bediening WLAN-radio)

Optie	Beschrijving
	<ul style="list-style-type: none"> Control WWAN Radio (Bediening WWAN-radio) Standaardinstelling: Control WLAN radio (Bediening WLAN-radio) of Control WWAN radio (Bediening WWAN-radio) is niet ingeschakeld.
Wake on LAN/WLAN	<p>Hiermee kunt u de functie in- of uitschakelen waardoor de computer wordt ingeschakeld vanuit de Uit-stand bij ontvangst van een LAN-sigitaal.</p> <ul style="list-style-type: none"> Disabled (Uitgeschakeld): Deze optie is standaard ingeschakeld. LAN Only (Alleen LAN) WLAN Only (Alleen WLAN) LAN or WLAN (LAN of WLAN)
Block Sleep	<p>Met deze optie kunt u blokkeren dat de computer in slaapstand gaat (S3-stand) in het besturingssysteem.</p> <p>Block Sleep (S3 state) (Slaapstand blokkeren (S3-stand) - Deze optie is standaard uitgeschakeld. POST</p>
Primary Battery Configuration	<p>In dit veld kunt u de oplaadmodus voor de batterij selecteren. De opties zijn:</p> <ul style="list-style-type: none"> Standard Charge (Standaard opladen) Express Charge (Expresse opladen) Predominately AC use (Voornamelijk netstroom) Auto Charge (Automatisch opladen): Deze optie is standaard ingeschakeld. Custom Charge (Aangepast opladen) <p>Als Custom Charge (Aangepast opladen) is geselecteerd, kunt u ook Custom Charge Start (Start aangepast opladen) en Custom Charge Stop (Stop aangepast opladen) opgeven.</p> <p> OPMERKING: Niet alle oplaadmodi zijn beschikbaar voor alle typen batterijen.</p>
Battery Slice Configuration	<p>In dit veld kunt u het oplaadtype voor de batterij selecteren. De opties zijn:</p> <ul style="list-style-type: none"> Standard Charge (Standaard opladen) Express Charge (Snel opladen): deze optie is standaard ingeschakeld. <p> OPMERKING: De optie Express charge (Expresse opladen) is mogelijk niet beschikbaar voor alle batterijen.</p>

Tabel 21. POST Behavior

Optie	Beschrijving
Adapter Warnings	Hiermee kunt u de waarschuwingsberichten van de System Setup (BIOS) in- of uitschakelen wanneer u bepaalde stroomadapters gebruikt.

Optie	Beschrijving
Keypad	<p>Standaardinstelling: Enable Adapter Warnings (Adapterwaarschuwingen inschakelen)</p> <p>Hiermee kunt u een of twee methoden kiezen om het toetsenblok in te schakelen dat in het interne toetsenbord is opgenomen.</p> <ul style="list-style-type: none"> • Fn Key Only (Alleen Fn-toets): Deze optie is standaard ingeschakeld. • By Numlock (Via Numlock)
Mouse/Touchpad	<p>Hiermee kunt u aangeven hoe het systeem omgaat met input van de muis en het touchpad. De opties zijn:</p> <ul style="list-style-type: none"> • Serial Mouse (Seriële muis) • PS2 Mouse (PS2-muis) • Touchpad/PS-2: Deze optie is standaard ingeschakeld.
Numlock Enable	<p>Hiermee kunt u de NumLock-optie inschakelen wanneer de computer wordt opgestart.</p> <p>Standaardinstelling: Enable Network (Netwerk inschakelen)</p>
Fn Key Emulation	<p>Hiermee kunt u de optie instellen waar de <Scroll Lock>-toets wordt gebruikt om de functie van de <Fn>-toets te simuleren.</p> <p>Standaardinstelling: Enable Fn Key Emulation (Emulatie Fn-toets inschakelen)</p>
POST HotKeys	<p>Hiermee kunt u de meldingsweergave van het aanmeldscherm inschakelen waarop de volgorde van de toetsaanslag wordt aangegeven om het System Setup-optiemenu te openen.</p> <p>Standaardinstelling: Enable F12 Boot Option Menu (F12-opstartoptiemenu inschakelen)</p>

Tabel 22. Virtualisatieondersteuning

Optie	Beschrijving
Virtualization	<p>Hiermee kunt u de functie Intel Virtualization Technology (Intel-virtualisatietechnologie) in- of uitschakelen.</p> <p>Standaardinstelling: Enable Intel Virtualization Technology (Intel-virtualisatietechnologie inschakelen)</p>
VT for Direct I/O	<p>Hiermee schakelt u Virtual Machine Monitor (VMM) in of uit voor het gebruik van de extra hardware-mogelijkheden van de Intel® Virtualization-technologie voor directe I/O.</p> <p>Enable VT for Direct I/O (VT voor directe I/O inschakelen) – Deze optie is standaard geselecteerd.</p>
Trusted Execution	<p>Deze optie geeft aan of een Measured Virtual Machine Monitor (MVMM) de extra hardwaremogelijkheden kan gebruiken die worden geboden door Intel Trusted Execution Technology. De TPM-virtualisatietechnologie en virtualisatietechnologie voor directe I/O moet zijn ingeschakeld om deze functie te gebruiken.</p> <p>Trusted Execution (Vertrouwde uitvoering) – standaard uitgeschakeld.</p>

Tabel 23. Wireless (Draadloos)

Optie	Beschrijving
Wireless Switch	<p>Hiermee kunt u de draadloze apparaten instellen die kunnen worden beheerd door de schakelaar voor draadloos netwerkverkeer. De opties zijn:</p> <ul style="list-style-type: none">• WWAN• WLAN• Bluetooth <p>Alle opties zijn standaard ingeschakeld.</p>
Wireless Device Enable	<p>Hiermee kunt u de interne draadloze apparaten in- of uitschakelen:</p> <ul style="list-style-type: none">• WWAN• WLAN• Bluetooth <p>Alle opties zijn standaard ingeschakeld.</p>

Tabel 24. Maintenance (Onderhoud)

Optie	Beschrijving
Service Tag	Hier wordt het servicelabel van uw computer weergegeven.
Asset Tag	Hier kunt u een inventaristag voor de computer maken als er nog geen inventaristag is ingesteld. Deze optie is standaard niet ingesteld.

Tabel 25. System Logs (Systeemlogboeken)





Optie	Beschrijving
BIOS Events	Hiermee kunt u de POST-gebeurtenissen van de System Setup (BIOS) bekijken en wissen.

Diagnostiek

Start bij problemen met uw computer eerst de ePSA diagnosefuncties voordat u met Dell contact opneemt voor technische assistentie. Het doel van het starten van deze diagnostische functies is het testen van de hardware van uw computer zonder extra apparatuur nodig te hebben of de kans te lopen om gegevens te verliezen. Als u het probleem niet zelf kunt oplossen, kunnen de medewerkers u op basis van de diagnosefuncties verder helpen om het probleem op te lossen.

Diagnostiek

Tabel 26. Statuslampjes van het apparaat

	Gaat branden wanneer u de computer inschakelt en knippert wanneer de computer zich in de energiebeheermodus bevindt.
	Gaat branden wanneer de computer gegevens leest of schrijft.
	Gaat branden of knippert om de batterijstatus aan te geven.
	Gaat branden wanneer het draadloze netwerk is ingeschakeld.

Als de computer is aangesloten op een stopcontact, werkt het batterijlampje als volgt:

Tabel 27. Statuslampjes van de batterij

Afwisselend oranje en blauw knipperend	Een niet-geauthenticeerde of niet ondersteunde, niet van Dell afkomstige netadapter is op de laptop aangesloten.
Afwisselend oranje knipperend en ononderbroken blauw	Tijdelijke batterijstoring bij aangesloten netadapter.
Constant knipperend oranje lampje	Fatale batterijstoring bij aangesloten netadapter.
Lampje uit	Batterij opgeladen bij aangesloten netadapter.
Wit lampje	Batterij in oplaadmodus bij aangesloten netadapter.

De lampjes bovenin het toetsenbord geven het volgende aan:

Tabel 28. Statuslampjes van het toetsenbord



Gaat branden als het numerieke toetsenblok wordt geactiveerd.



Gaat branden als de functie Caps Lock wordt geactiveerd.



Gaat branden als de functie Scroll Lock wordt geactiveerd.

Contact opnemen met Dell

 **OPMERKING:** Als u geen actieve internetverbinding hebt, kunt u de contactgegevens vinden op de factuur, de pakbon of in de productcatalogus van Dell.

Dell biedt diverse online en telefonische ondersteunings- en servicemogelijkheden. De beschikbaarheid verschilt per land en product en sommige services zijn mogelijk niet beschikbaar in uw regio. Wanneer u met Dell contact wilt opnemen voor vragen over de verkoop, technische ondersteuning of de klantenservice:

1. Ga naar **dell.com/support**
2. Selecteer uw ondersteuningscategorie.
3. Zoek naar uw land of regio in het vervolgkeuzemenu Choose a Country/Region (Kies een land/regio) bovenaan de pagina.
4. Selecteer de gewenste service- of ondersteuningslink.